

Welfenpokal 2004

Disziplin

DD, Klasse B

	Petra Steinhorst / Maren Gehlhar			Susanne Cullmann / Silke Kamradt			Astrid Oppermann / Janine Petratschek			Katrin Franke / Michaela Pegenhorst			Anja Stock / Heike Stock			Spiele	Sätze	Punkte	Platz
Petra Steinhorst / Maren Gehlhar				7 : 15	12 : 15	:	15 : 4	15 : 12	:	16 : 17	15 : 8	15 : 6	12 : 15	10 : 15	:	2 : 2	4 : 5	117 : 107	3
Susanne Cullmann / Silke Kamradt	15 : 7	15 : 12	:				15 : 3	15 : 10	:	15 : 4	15 : 4	:	17 : 16	15 : 2	:	4 : 0	8 : 0	122 : 58	1
Astrid Oppermann / Janine Petratschek	4 : 15	12 : 15	:	3 : 15	10 : 15	:				7 : 15	15 : 10	12 : 15	7 : 15	0 : 15	:	0 : 4	1 : 8	70 : 130	5
Katrin Franke / Michaela Pegenhorst	17 : 16	8 : 15	6 : 15	4 : 15	4 : 15	:	15 : 7	10 : 15	15 : 12				2 : 15	5 : 15	:	1 : 3	3 : 7	86 : 140	4
Anja Stock / Heike Stock	15 : 12	15 : 10	:	16 : 17	1 : 15	:	15 : 7	15 : 0	:	15 : 2	15 : 5	:				3 : 1	6 : 2	107 : 68	2

Welfenpokal 2004

Disziplin
DE, Klasse B/C

	Kirsten Wulfmeier			Janine Giera			Manuela Bendler			Michaela Pegenhorst			Jacqueline Sengbusch			Spiele	Sätze	Punkte	Platz	
Kirsten Wulfmeier				11 : 1	11 : 8	120	11 : 9	11 : 7	121	11 : 4	13 : 10	122	11 : 7	9 : 11	6 : 11	123	3 : 1	7 : 2	94 : 68	2 (B)
Janine Giera	1 : 11	8 : 11	120				11 : 0	11 : 0	124	8 : 11	11 : 8	11 : 2	0 : 11	3 : 11	125	126	2 : 2	4 : 5	64 : 65	1 (C)
Manuela Bendler	9 : 11	7 : 11	121	0 : 11	0 : 11	124				0 : 11	0 : 11	127	0 : 11	0 : 11	128	128	0 : 4	0 : 8	16 : 88	3 (C)
Michaela Pegenhorst	4 : 11	10 : 13	122	11 : 8	8 : 11	125	11 : 0	11 : 0	127				3 : 11	2 : 11	129	129	1 : 3	3 : 6	62 : 76	2 (C)
Jacqueline Sengbusch	7 : 11	11 : 9	123	11 : 0	11 : 3	126	11 : 0	11 : 0	128	11 : 3	11 : 2	129				129	4 : 0	8 : 1	95 : 34	1 (B)

Welfenpokal 2004

Gruppe 1

Disziplin

GD, Klasse B

	Philipp Kottke / Mareike Staden			Holger Böhm / Astrid Oppermann			Dennis Labahn / Katrin Franke			Bastian Dziadzka / Janine Petratschek			Spiele	Sätze	Punkte	Platz			
Philipp Kottke / Mareike Staden				17 : 16	10 : 15	15 : 13	140	15 : 8	9 : 15	15 : 10	141	9 : 15	7 : 15	:	142	2 : 1	4 : 4	97 : 107	3
Holger Böhm / Astrid Oppermann	16 : 17	15 : 10	13 : 15	140				15 : 13	8 : 15	7 : 15	143	3 : 15	15 : 13	12 : 15	144	0 : 3	3 : 6	104 : 128	4
Dennis Labahn / Katrin Franke	8 : 15	15 : 9	10 : 15	141	13 : 15	15 : 8	15 : 7	143				15 : 9	7 : 15	15 : 5	145	2 : 1	5 : 4	113 : 98	2
Bastian Dziadzka / Janine Petratschek	15 : 9	15 : 7	:	142	15 : 3	13 : 15	15 : 12	144	9 : 15	15 : 7	5 : 15	145				2 : 1	5 : 3	102 : 83	1

Welfenpokal 2004

Gruppe 2

Disziplin

GD, Klasse B

	Ingo Holz / Manuela Bendler			Hagen Hentschel / Jacqueline Sengbusch			Sven Cullmann / Susanne Cullmann			Oliver Lüddecke / Jana Novin			Spiele	Sätze	Punkte	Platz
Ingo Holz / Manuela Bendler				14 : 17	6 : 15	150	11 : 15	7 : 15	151	17 : 15	15 : 17	8 : 15	0 : 3	1 : 6	78 : 109	4
Hagen Hentschel / Jacqueline Sengbusch	17 : 14	15 : 6	150				15 : 3	4 : 15	153	15 : 11	15 : 6	:	3 : 0	6 : 1	96 : 60	1
Sven Cullmann / Susanne Cullmann	15 : 11	15 : 7	151	3 : 15	15 : 4	153				15 : 9	13 : 15	15 : 6	2 : 1	5 : 3	96 : 82	2
Oliver Lüddecke / Jana Novin	15 : 17	17 : 15	152	11 : 15	6 : 15	154	9 : 15	15 : 13	155				1 : 2	3 : 5	94 : 113	3

Welfenpokal 2004

Gruppe 3

Disziplin
GD, Klasse B

	Robin Bretschneider / Petra Steinhorst			Daniel Kranig / Kirsten Wulfmeier			Tin Nguyen / Silke Kamradt			Spiele	Sätze	Punkte	Platz		
Robin Bretschneider / Petra Steinhorst				15 : 9	13 : 15	15 : 6	160	9 : 15	15 : 12	15 : 9	161	2 : 0	4 : 2	82 : 66	1
Daniel Kranig / Kirsten Wulfmeier	9 : 15	15 : 13	6 : 15	160				15 : 12	15 : 9	:	162	1 : 1	3 : 2	60 : 64	2
Tin Nguyen / Silke Kamradt	15 : 9	12 : 15	9 : 15	161	12 : 15	9 : 15	162				:	0 : 2	1 : 4	57 : 69	3

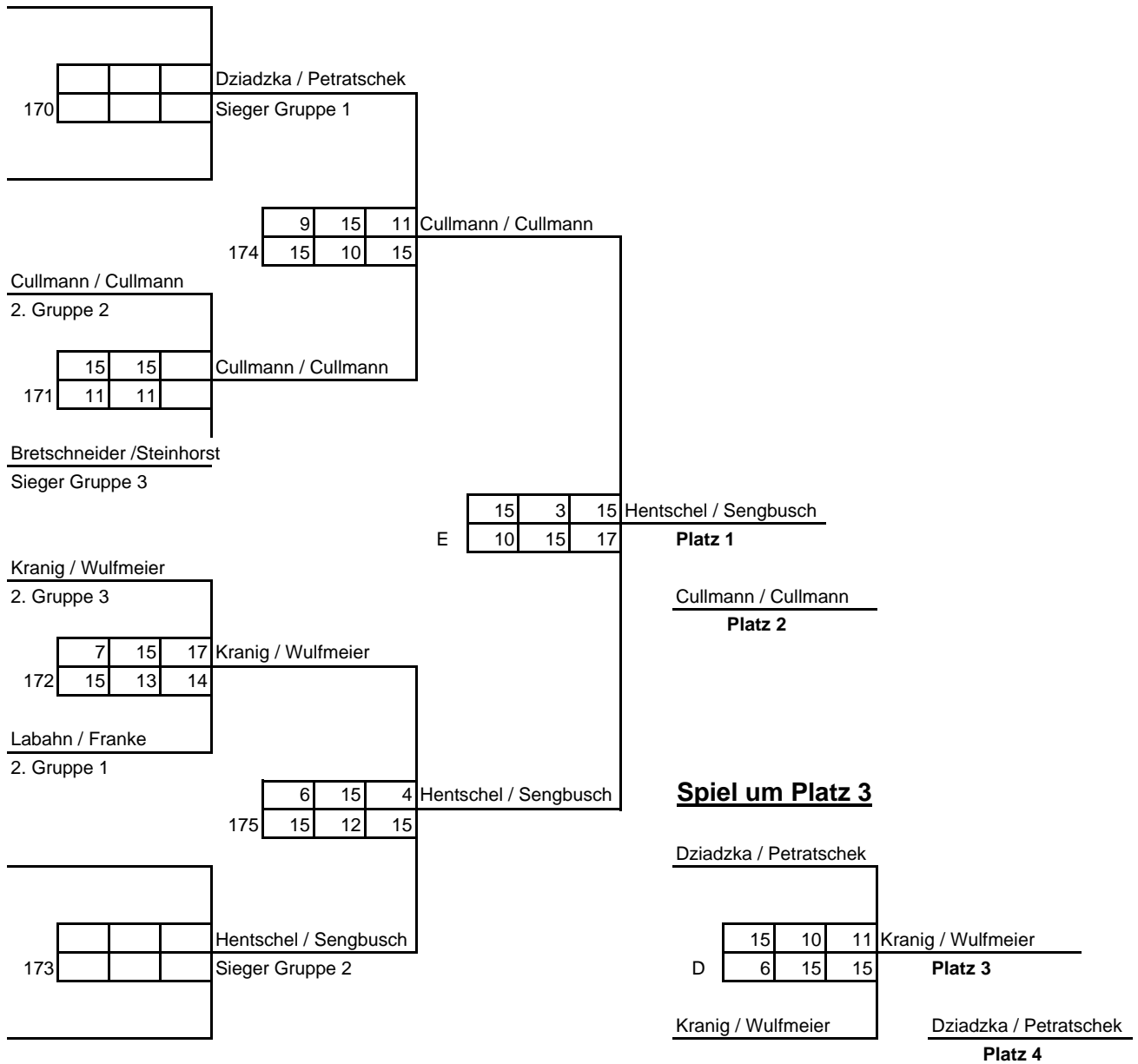

Welfenpokal 2004

Gruppe 1

Disziplin
HD, Klasse B

	Jan Kunze / Tin Nguyen			Robin Bretschneider / Matthias Weichert			Andre Dieckmeyer / Andreas Heydasch			Spiele	Sätze	Punkte	Platz		
Jan Kunze / Tin Nguyen				15 : 7	10 : 15	13 : 15	180	15 : 1	15 : 11	:	181	1 : 1	3 : 2	68 : 49	2
Robin Bretschneider / Matthias Weichert	7 : 15	15 : 10	15 : 13	180				15 : 9	15 : 9	:	182	2 : 0	4 : 1	67 : 56	1
Andre Dieckmeyer / Andreas Heydasch	1 : 15	11 : 15	:	181	9 : 15	9 : 15	182				0 : 2	0 : 4	30 : 60	3	

Welfenpokal 2004

Gruppe 2

Disziplin
HD, Klasse B

	Jochen Bartels / Thomas Oppermann			Sebastian Kolbach / Ingo Holz			Oliver Lüddecke / Philipp Kottke			Spiele	Sätze	Punkte	Platz
Jochen Bartels / Thomas Oppermann				15 : 5	15 : 11	: 190	10 : 15	11 : 15	: 191	1 : 1	2 : 2	51 : 46	2
Sebastian Kolbach / Ingo Holz	5 : 15	11 : 15	: 190				7 : 15	0 : 15	: 192	0 : 2	0 : 4	23 : 60	3
Oliver Lüddecke / Philipp Kottke	15 : 10	15 : 11	: 191	15 : 7	15 : 0	: 192				2 : 0	4 : 0	60 : 28	1

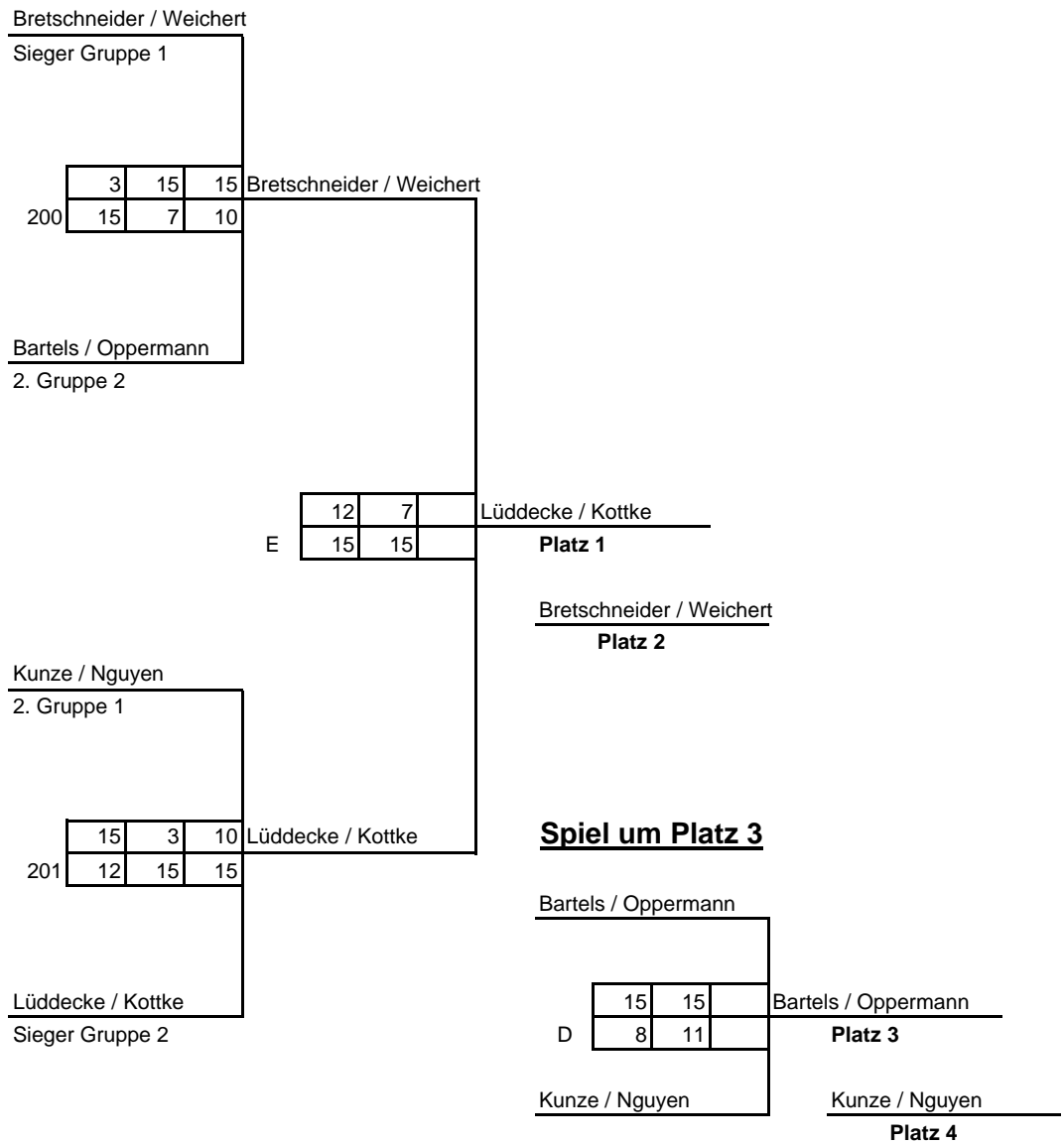

Welfenpokal 2004

Gruppe 1

Disziplin
HE, Klasse B

	Andreas Heydasch			Jan Kunze			Sven Cullmann			Spiele	Sätze	Punkte	Platz	
Andreas Heydasch				10 : 15	9 : 15	210	15 : 11	5 : 15	13 : 15	211	0 : 2	1 : 4	52 : 71	3
Jan Kunze	15 : 10	15 : 9	210				3 : 15	15 : 6	9 : 15	212	1 : 1	3 : 2	57 : 55	2
Sven Cullmann	11 : 15	15 : 5	15 : 13	15 : 3	6 : 15	15 : 9				211	2 : 0	4 : 2	77 : 60	1

Welfenpokal 2004

Gruppe 2

Disziplin
HE, Klasse B

	Daniel Kranig			Sebastian Kolbach			Hagen Hentschel			Spiele	Sätze	Punkte	Platz		
Daniel Kranig				15 : 8	15 : 9	:	220	5 : 15	13 : 15	:	221	1 : 1	2 : 2	48 : 47	2
Sebastian Kolbach	8 : 15	9 : 15	:	220				6 : 15	3 : 15	:	222	0 : 2	0 : 4	26 : 60	3
Hagen Hentschel	15 : 5	15 : 13	:	221	15 : 6	15 : 3	:	222				2 : 0	4 : 0	60 : 27	1

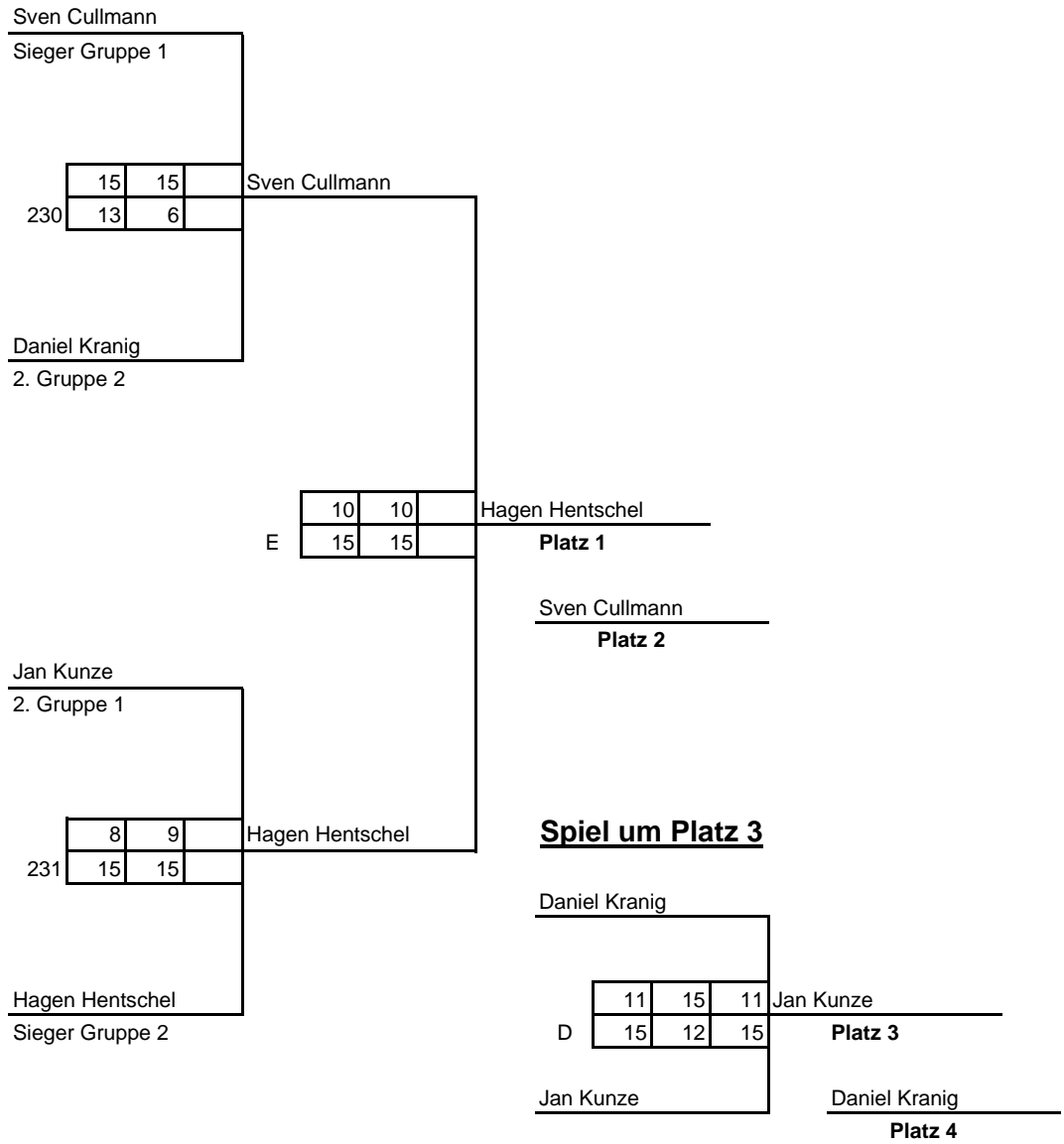

Welfenpokal 2004

Gruppe 1

Disziplin
HD, Klasse C

	Stephan Kipp / Frank Lienau			Oliver Gehrke / Lars Vogelsang			Lutz Haverkamp / Hartwig Jäger			Spiele	Sätze	Punkte	Platz
Stephan Kipp / Frank Lienau				15 : 8	15 : 4	: 240	15 : 10	15 : 7	: 241	2 : 0	4 : 0	60 : 29	1
Oliver Gehrke / Lars Vogelsang	8 : 15	4 : 15	: 240				15 : 13	6 : 15	17 : 16	1 : 1	2 : 3	50 : 74	2
Lutz Haverkamp / Hartwig Jäger	10 : 15	7 : 15	: 241	13 : 15	15 : 6	16 : 17				0 : 2	1 : 4	61 : 68	3

Welfenpokal 2004

Gruppe 2

Disziplin
HD, Klasse C

	Serdar Kayakisla / Uwe Hess			Joachim Gaida / Jürgen Heinisch			Matthias Klein / Frank Wildschütz			Spiele	Sätze	Punkte	Platz
Serdar Kayakisla / Uwe Hess				15 : 7	15 : 6	: 250	15 : 2	15 : 12	: 251	2 : 0	4 : 0	60 : 27	1
Joachim Gaida / Jürgen Heinisch	7 : 15	6 : 15	: 250				2 : 15	15 : 8	5 : 15	0 : 2	1 : 4	35 : 68	3
Matthias Klein / Frank Wildschütz	2 : 15	12 : 15	: 251	15 : 2	8 : 15	15 : 5				1 : 1	2 : 3	52 : 52	2

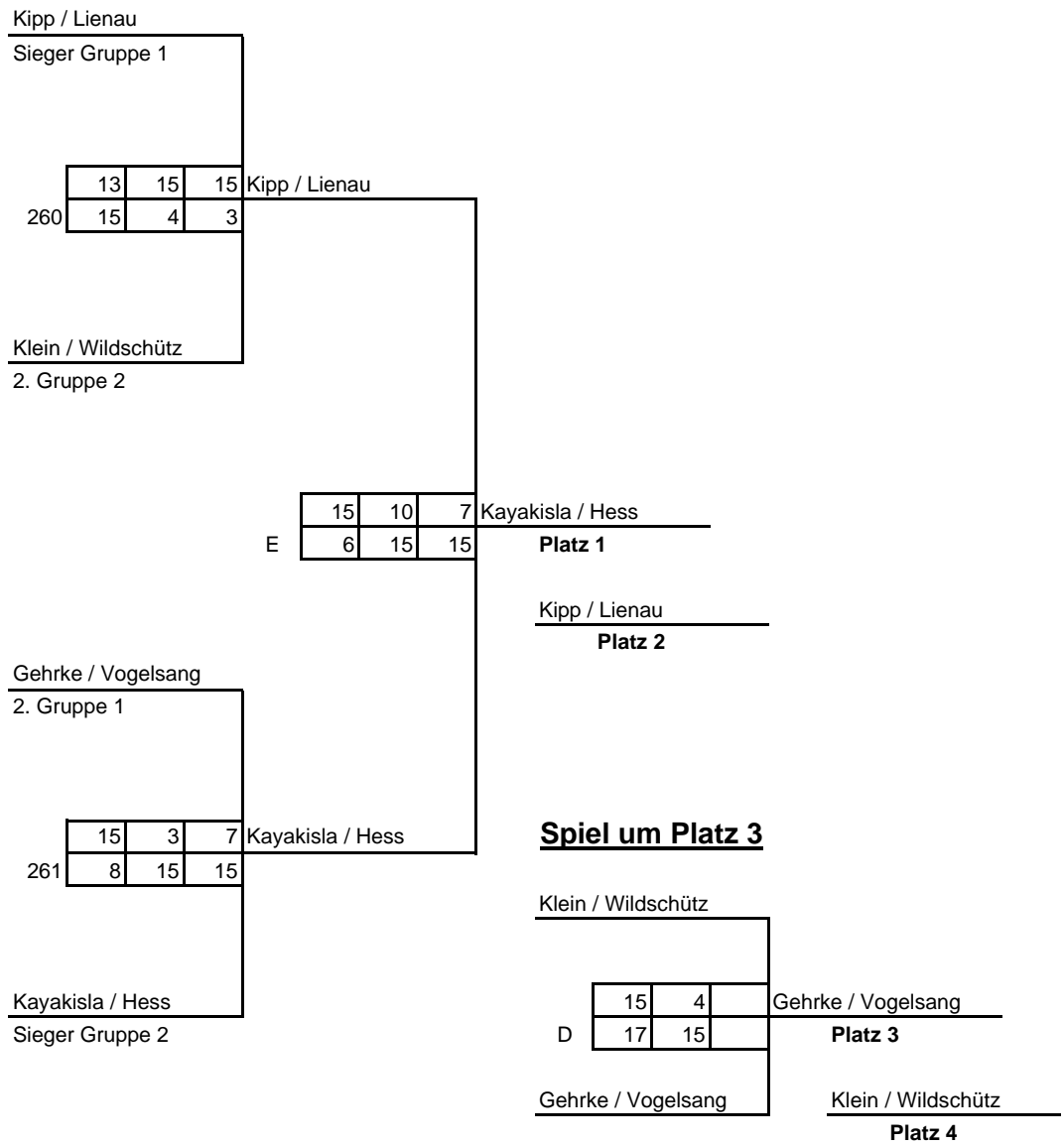

Welfenpokal 2004

Gruppe 1

Disziplin

HE, Klasse C

	Serdar Kayakisla			Andre Dieckmeyer			Oliver Gehrke			Lutz Haverkamp			Spiele	Sätze	Punkte	Platz
Serdar Kayakisla				15 : 7	15 : 3	270	12 : 15	15 : 10	16 : 17	15 : 12	15 : 6	272	2 : 1	5 : 2	103 : 70	2
Andre Dieckmeyer	7 : 15	3 : 15	270				5 : 15	2 : 15	273	6 : 15	6 : 15	274	0 : 3	0 : 6	29 : 90	4
Oliver Gehrke	15 : 12	10 : 15	271	15 : 5	15 : 2	273				15 : 6	17 : 15	275	3 : 0	6 : 1	104 : 71	1
Lutz Haverkamp	12 : 15	6 : 15	272	15 : 6	15 : 6	274	6 : 15	15 : 17	275				1 : 2	2 : 4	69 : 74	3

Welfenpokal 2004

Gruppe 2

Disziplin

HE, Klasse C

	Michael Olbrich			Frank Lienau			Alexander Herlich			Frank Wildschütz			Spiele	Sätze	Punkte	Platz	
Michael Olbrich				12 : 15	12 : 15	280	15 : 4	15 : 13	281	15 : 9	15 : 8	282	2 : 1	4 : 2	84 : 64	1	
Frank Lienau	15 : 12	15 : 12	280				8 : 15	3 : 15	283	10 : 15	15 : 17	284	1 : 2	2 : 4	66 : 86	4	
Alexander Herlich	4 : 15	13 : 15	281	15 : 8	15 : 3	283				8 : 15	15 : 11	15 : 10	285	2 : 1	4 : 3	85 : 77	2
Frank Wildschütz	9 : 15	8 : 15	282	15 : 10	17 : 15	284	15 : 8	11 : 15	10 : 15				285	1 : 2	3 : 4	85 : 93	3

Welfenpokal 2004

Gruppe 3

Disziplin
HE, Klasse C

	Uwe Hess			Matthias Klein			Dennis Labahn			Spiele	Sätze	Punkte	Platz		
Uwe Hess				15 : 10	15 : 12	:	290	15 : 11	13 : 15	7 : 15	291	1 : 1	3 : 2	65 : 63	2
Matthias Klein	10 : 15	12 : 15	:	290				15 : 12	4 : 15	9 : 15	292	0 : 2	1 : 4	50 : 72	3
Dennis Labahn	11 : 15	15 : 13	15 : 7	291	12 : 15	15 : 4	15 : 9	292				2 : 0	4 : 2	83 : 63	1

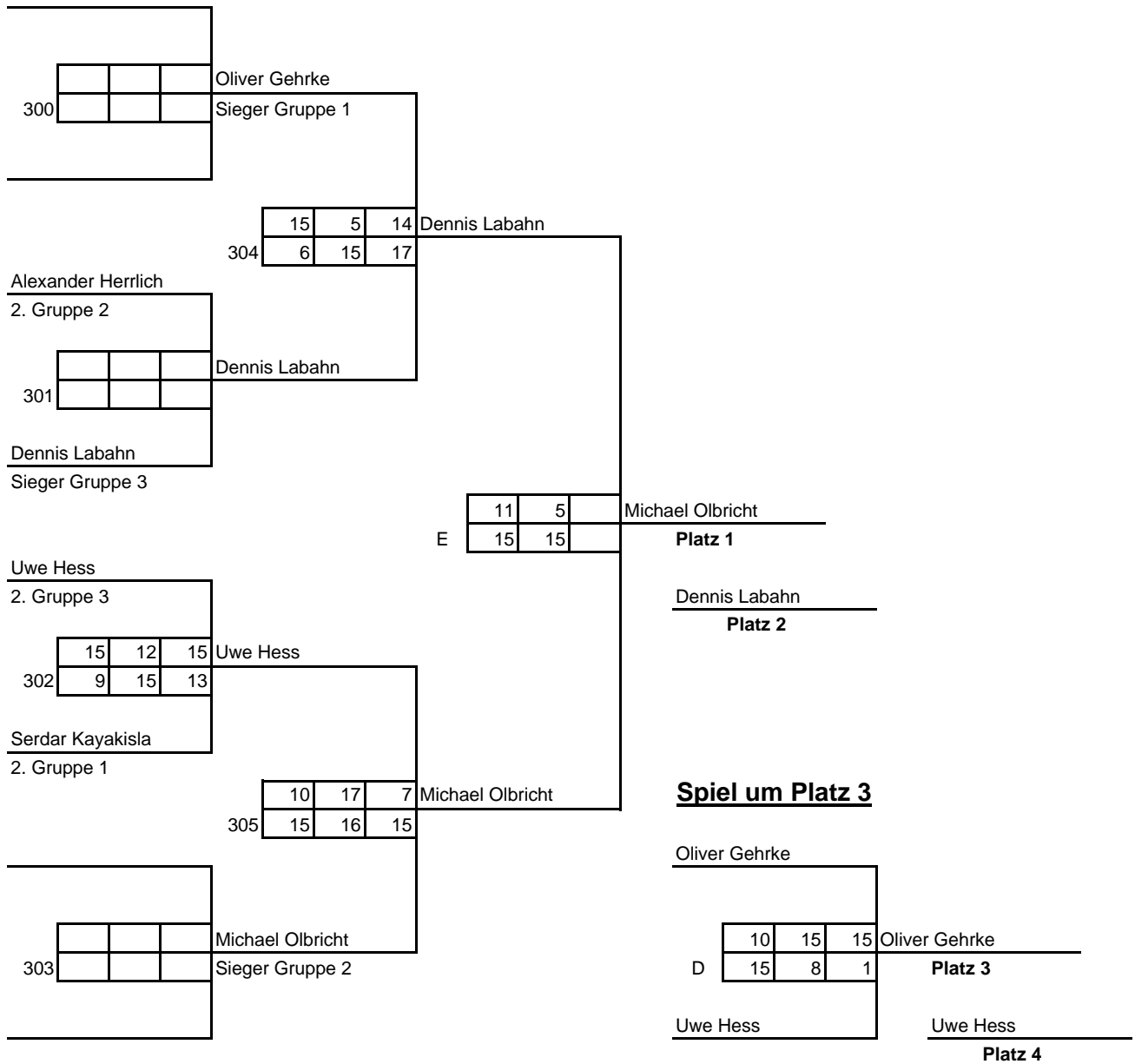

Welfenpokal 2004

Gruppe 1

Disziplin

DE, Klasse D

	Kerstin Weidemann			Jennifer Lorenz			Tina Kuhn			Anne Jahnke			Spiele	Sätze	Punkte	Platz	
Kerstin Weidemann				5 : 11	3 : 11	610	11 : 3	11 : 10	611	2 : 11	8 : 11	612	1 : 2	2 : 4	40 : 57	3	
Jennifer Lorenz	11 : 5	11 : 3	610				11 : 4	11 : 1	613	11 : 9	1 : 11	614	10 : 13	2 : 1	5 : 2	66 : 46	2
Tina Kuhn	3 : 11	10 : 11	611	4 : 11	1 : 11	613				9 : 11	0 : 11	615	0 : 3	0 : 6	27 : 66	4	
Anne Jahnke	11 : 2	11 : 8	612	9 : 11	11 : 1	614	11 : 9	11 : 0	615				3 : 0	6 : 1	77 : 41	1	

Welfenpokal 2004

Gruppe 2

Disziplin
DE, Klasse D

	Cathrin Dammaschk			Simone Böhler			Silke Peschel			Spiele	Sätze	Punkte	Platz
Cathrin Dammaschk				1 : 11	7 : 11	616	6 : 11	6 : 11	617	0 : 2	0 : 4	20 : 44	3
Simone Böhler	11 : 1	11 : 7	616				5 : 11	9 : 11	618	1 : 1	2 : 2	36 : 30	2
Silke Peschel	11 : 6	11 : 6	617	11 : 5	11 : 9	618				2 : 0	4 : 0	44 : 26	1

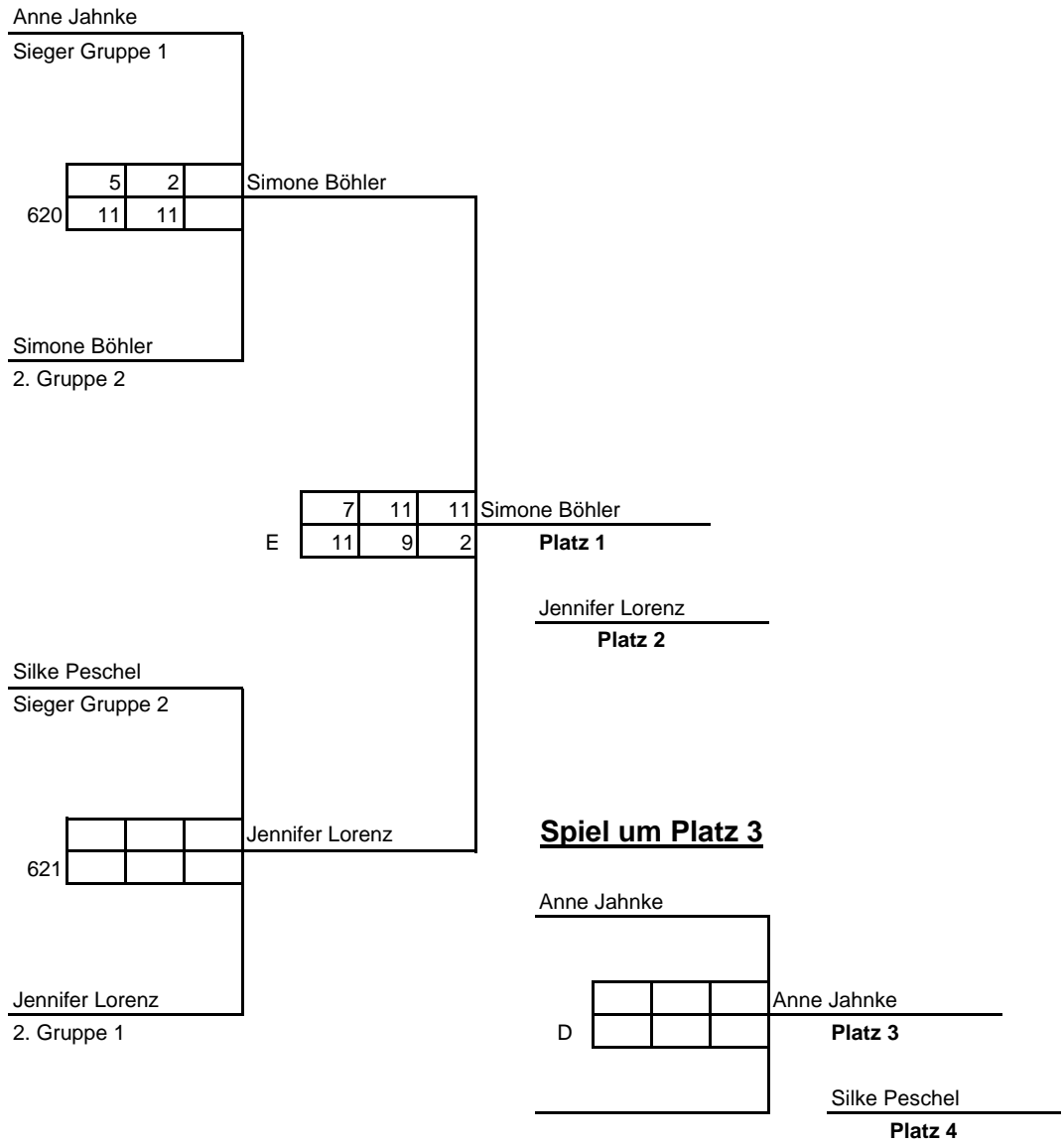

Welfenpokal 2004

Gruppe 1

Disziplin
GD, Klasse D/C

	Andreas Keil / Simone Böhler			Jens Borchert / Jennifer Lorenz			Heinz Klühn / Uschi Klühn			Spiele	Sätze	Punkte	Platz	
Andreas Keil / Simone Böhler				15 : 12	15 : 11	630	12 : 15	17 : 14	9 : 15	631	1 : 1	3 : 2	68 : 67	1
Jens Borchert / Jennifer Lorenz	12 : 15	11 : 15	630				15 : 6	15 : 13	632	1 : 1	2 : 2	53 : 49	2	
Heinz Klühn / Uschi Klühn	15 : 12	14 : 17	631	6 : 15	13 : 15	632				1 : 1	2 : 3	63 : 68	3	

Welfenpokal 2004

Gruppe 2

Disziplin
GD, Klasse C/D

	Dieter Räkel / Edeltraut Schubert			Christian Wehrendt / Cathrin Dammaschk			Stefan Scheitz / Janine Giera			Spiele	Sätze	Punkte	Platz	
Dieter Räkel / Edeltraut Schubert				15 : 7	15 : 5	633	15 : 8	9 : 15	9 : 15	634	1 : 1	3 : 2	63 : 50	2
Christian Wehrendt / Cathrin Dammaschk	7 : 15	5 : 15	633				8 : 15	4 : 15	:	635	0 : 2	0 : 4	24 : 60	3
Stefan Scheitz / Janine Giera	8 : 15	15 : 9	634	15 : 8	15 : 4	635				2 : 0	4 : 1	68 : 45	1	

Welfenpokal 2004

Gruppe 3

Disziplin
GD, Klasse C/D

	Thomas Oppermann / Claudia Stanzick			Tobias Reck / Denise Höhle			Dieter Schulz / Kerstin Weidemann			Spiele	Sätze	Punkte	Platz		
Thomas Oppermann / Claudia Stanzick				11 : 15	15 : 7	15 : 9	636	15 : 6	15 : 2	:	637	2 : 0	4 : 1	71 : 39	1
Tobias Reck / Denise Höhle	15 : 11	7 : 15	9 : 15	636				12 : 15	15 : 1	15 : 7	638	1 : 1	3 : 3	73 : 64	2
Dieter Schulz / Kerstin Weidemann	6 : 15	2 : 15	:	637	15 : 12	1 : 15	7 : 15	638				0 : 2	1 : 4	31 : 72	3

Welfenpokal 2004

Gruppe 4

Disziplin
GD, Klasse C/D

	Matthias Bachmann / Tina Kuhn			Andre Braasch / Anne Jahnke			Marcel Müller / Jennifer Tuschy			Spiele	Sätze	Punkte	Platz
Matthias Bachmann / Tina Kuhn				4 : 15	6 : 15	639	1 : 15	1 : 15	640	0 : 2	0 : 4	12 : 60	3
Andre Braasch / Anne Jahnke	15 : 4	15 : 6	639				15 : 9	15 : 7	641	2 : 0	4 : 0	60 : 26	1
Marcel Müller / Jennifer Tuschy	15 : 1	15 : 1	640	9 : 15	7 : 15	641				1 : 1	2 : 2	46 : 32	2

Welfenpokal 2004

Disziplin
GD, Klasse C/D

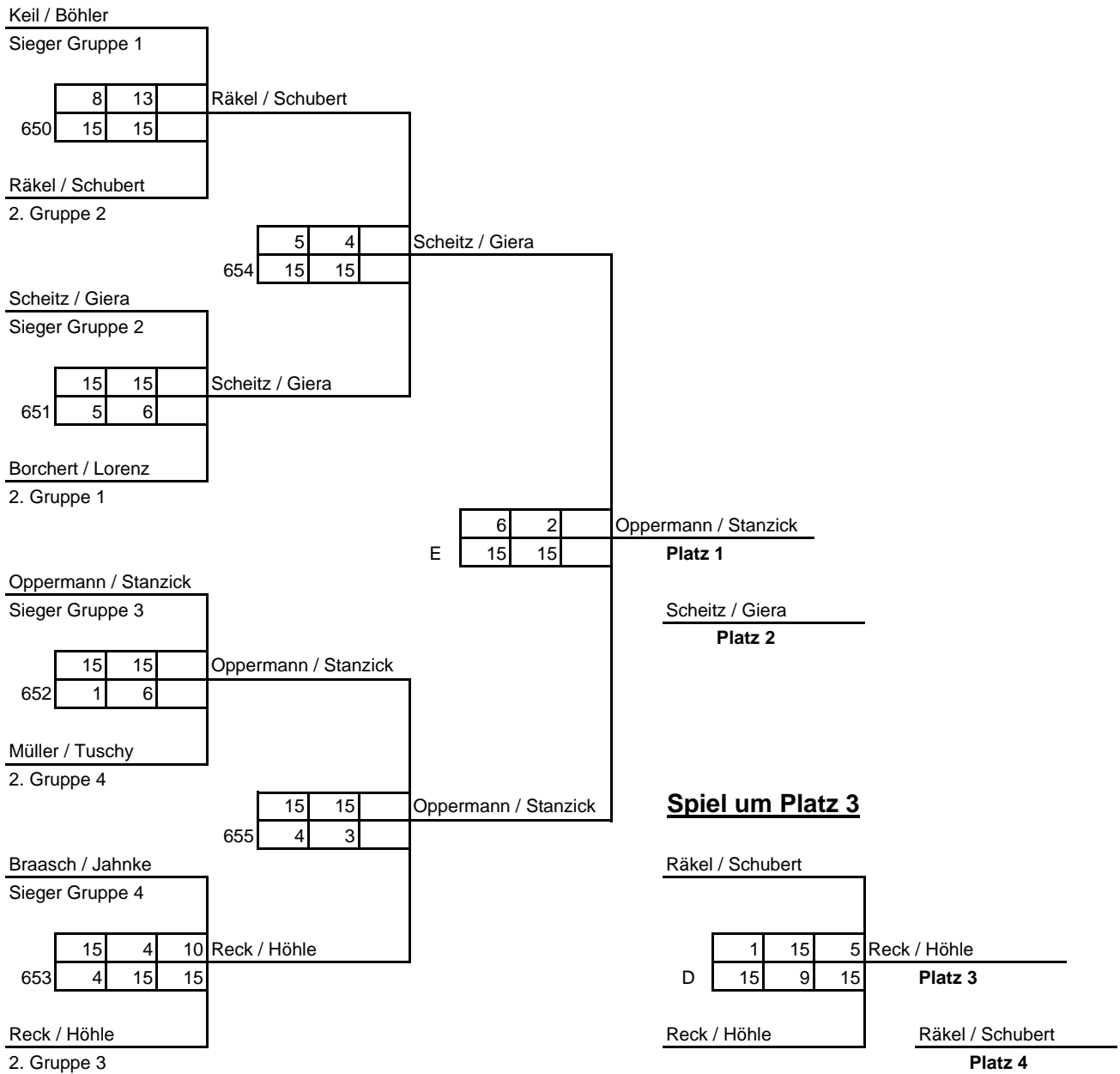

Welfenpokal 2004

Gruppe 1

Disziplin
HD, Klasse D

	Jens-Peter Bräuer / Dirk Laing			Marcel Müller / Tobias Reck			Torsten Koschnik / Matthias Mücke			Spiele	Sätze	Punkte	Platz
Jens-Peter Bräuer / Dirk Laing				8 : 15	5 : 15	660	:	:	661	0 : 1	0 : 2	13 : 30	2
Marcel Müller / Tobias Reck	15 : 8	15 : 5	660				:	:	662	1 : 0	2 : 0	30 : 13	1
Torsten Koschnik / Matthias Mücke	:	:	661	:	:	662				0 : 0	0 : 0	0 : 0	

Welfenpokal 2004

Gruppe 2

Disziplin
HD, Klasse D

	Holger Alpers / Jens Bernhardt			Dieter Schulz / Jörg Weidemann			Andreas Blesse / Jens Borchert			Spiele	Sätze	Punkte	Platz		
Holger Alpers / Jens Bernhardt				13 : 15	15 : 8	15 : 12	663	15 : 13	17 : 16	:	664	2 : 0	4 : 1	75 : 64	1
Dieter Schulz / Jörg Weidemann	15 : 13	8 : 15	12 : 15	663				10 : 15	15 : 8	15 : 12	665	1 : 1	3 : 3	75 : 78	2
Andreas Blesse / Jens Borchert	13 : 15	16 : 17	:	664	15 : 10	8 : 15	12 : 15	665				0 : 2	1 : 4	64 : 72	3

Welfenpokal 2004

Gruppe 3

Disziplin
HD, Klasse D

	Andre Braasch / Simon Mertens			Michael Megeth / Friedrich Mick			Dieter Räkel / Andreas Reinecke			Spiele	Sätze	Punkte	Platz
Andre Braasch / Simon Mertens				15 : 10	15 : 9	: 666	15 : 1	15 : 0	: 667	2 : 0	4 : 0	60 : 20	1
Michael Megeth / Friedrich Mick	10 : 15	9 : 15	: 666				15 : 12	15 : 2	: 668	1 : 1	2 : 2	49 : 44	2
Dieter Räkel / Andreas Reinecke	1 : 15	10 : 15	: 667	12 : 15	2 : 15	: 668				0 : 2	0 : 4	25 : 60	3

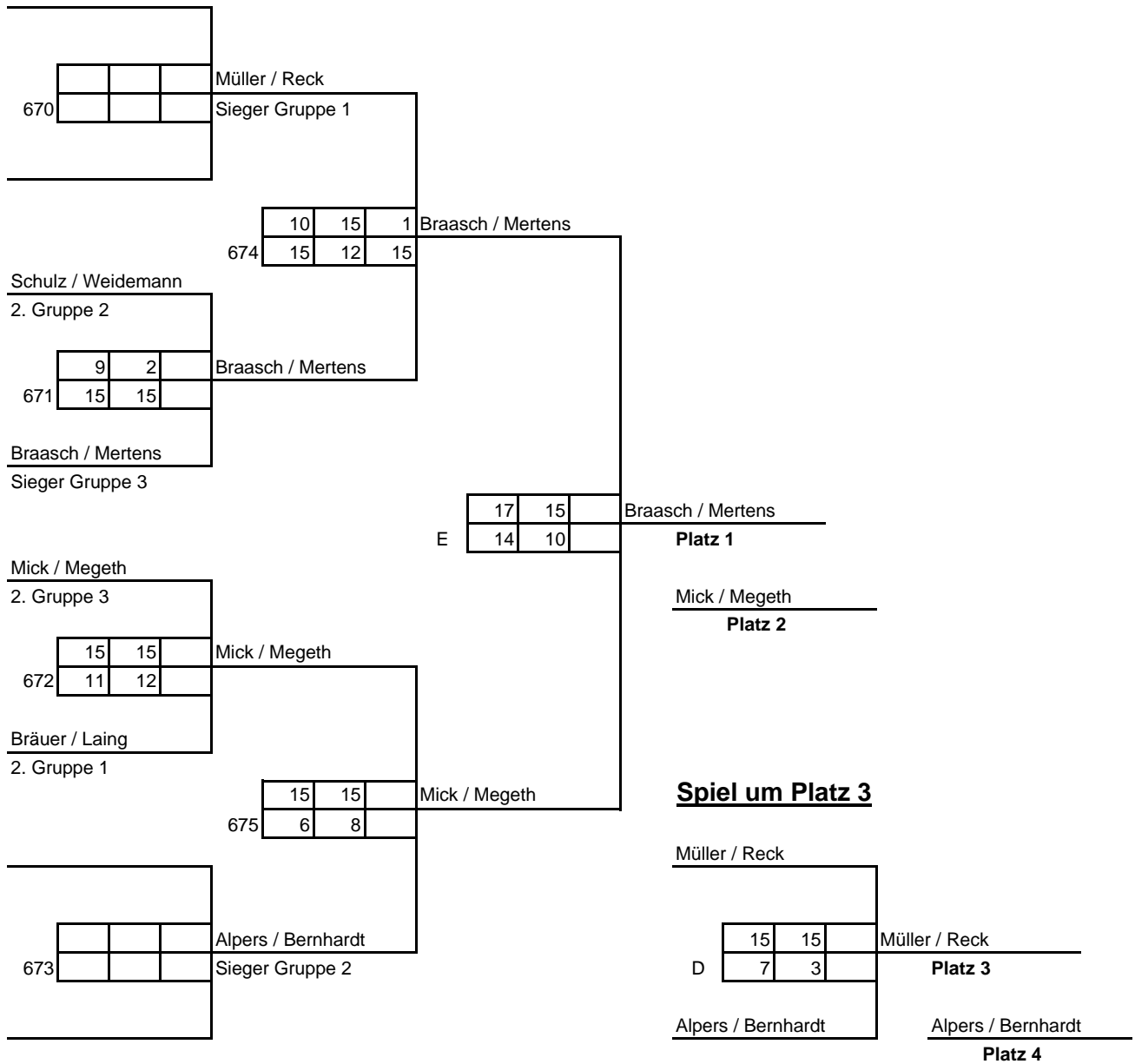

Welfenpokal 2004

Gruppe 1

Disziplin
HE, Klasse D

	Christian Wehrendt			Heinz Klühn			Michael Megeth			Spiele	Sätze	Punkte	Platz	
Christian Wehrendt				11 : 15	12 : 15	680	15 : 12	6 : 15	9 : 15	681	0 : 2	1 : 4	53 : 72	3
Heinz Klühn	15 : 11	15 : 12	680				14 : 17	6 : 15	682	1 : 1	2 : 2	50 : 55	2	
Michael Megeth	12 : 15	15 : 6	15 : 9	17 : 14	15 : 6	682				2 : 0	4 : 1	74 : 50	1	

Welfenpokal 2004

Gruppe 2

Disziplin
HE, Klasse D

	Andreas Keil			Friedrich Mick			Matthias Mücke			Spiele	Sätze	Punkte	Platz
Andreas Keil				3 : 15	2 : 15	683	15 : 0	15 : 0	684	1 : 1	2 : 2	35 : 30	2
Friedrich Mick	15 : 3	15 : 2	683				15 : 0	15 : 0	685	2 : 0	4 : 0	60 : 5	1
Matthias Mücke	0 : 15	0 : 15	684	0 : 15	0 : 15	685				0 : 2	0 : 4	0 : 60	3

Welfenpokal 2004

Gruppe 3

Disziplin
HE, Klasse D

	Thorsten Koschnig			Lars Vogelsang			Andreas Reinecke			Spiele	Sätze	Punkte	Platz
Thorsten Koschnig				:	:	686	:	:	687	0 : 0	0 : 0	0 : 0	
Lars Vogelsang	:	:	686				15 : 9	15 : 6	688	1 : 0	2 : 0	30 : 15	1
Andreas Reinecke	:	:	687	9 : 15	6 : 15	688				0 : 1	0 : 2	15 : 30	2

Welfenpokal 2004

Gruppe 4

Disziplin
HE, Klasse D

	Klaus-Peter Menzel			Jürgen Heinisch			Jörg Weidemann			Spiele	Sätze	Punkte	Platz		
Klaus-Peter Menzel				8 : 15	4 : 15	:	689	0 : 15	0 : 15	:	690	0 : 2	0 : 4	12 : 60	3
Jürgen Heinisch	15 : 8	15 : 4	:	689				6 : 15	8 : 15	:	691	1 : 1	2 : 2	44 : 42	2
Jörg Weidemann	15 : 0	15 : 0	:	690	15 : 6	15 : 8	:	691				2 : 0	4 : 0	60 : 14	1

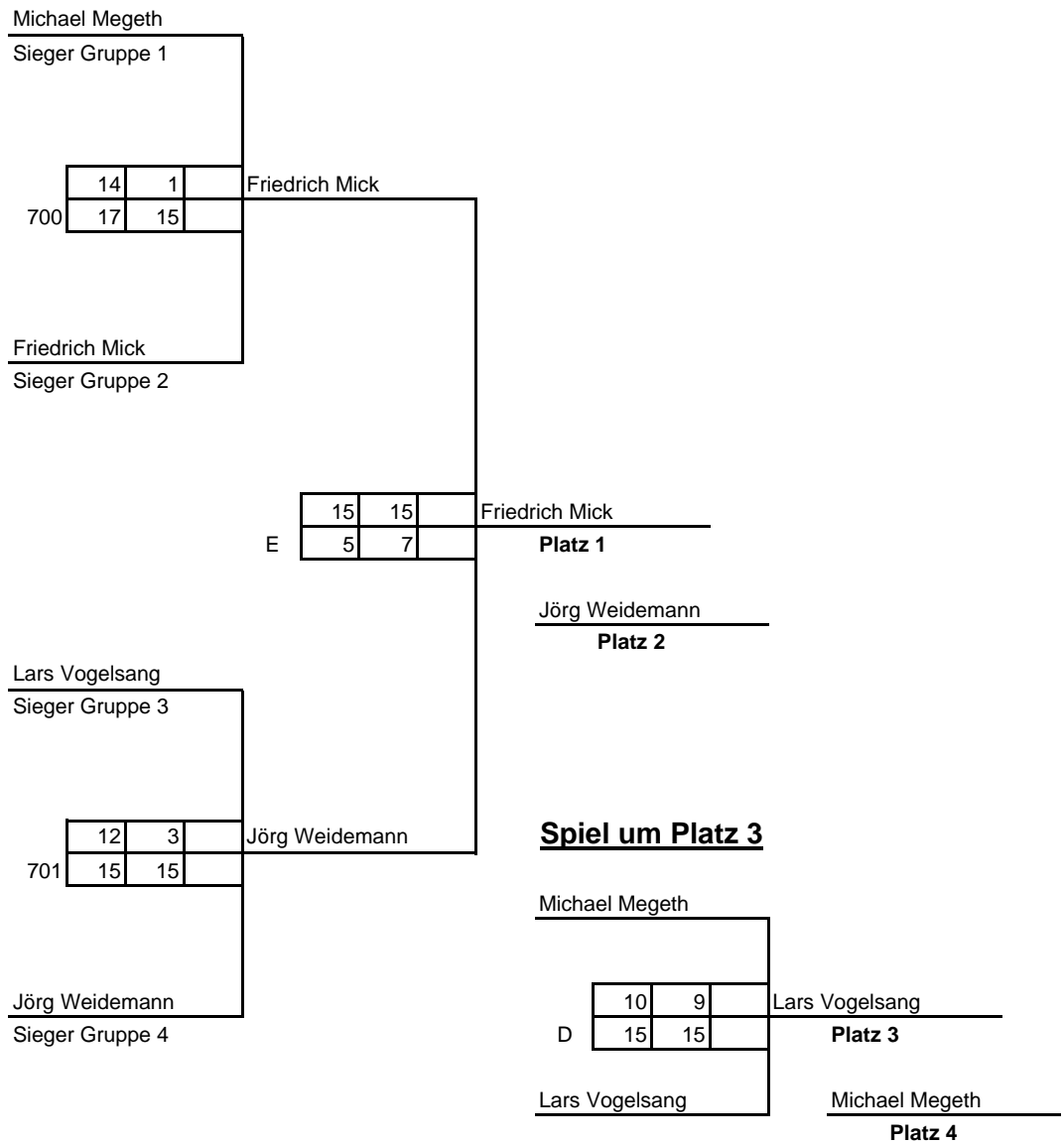

Welfenpokal 2004

Disziplin

DE, Klasse E

	Kathleen Schädlich			Vivian Balzer			Judith Berg			Stefanie Renner			Barbara Berger			Spiele	Sätze	Punkte	Platz	
Kathleen Schädlich				11 : 2	11 : 6	800	1 : 11	11 : 4	4 : 11	801	4 : 11	3 : 11	802	6 : 11	3 : 11	803	1 : 3	3 : 6	54 : 78	3
Vivian Balzer	2 : 11	6 : 11	800				7 : 11	10 : 11	804	7 : 11	4 : 11	805	7 : 11	1 : 11	806	0 : 4	0 : 8	44 : 88	5	
Judith Berg	11 : 1	4 : 11	801	11 : 7	11 : 10	804				8 : 11	5 : 11	807	8 : 11	3 : 11	808	2 : 2	4 : 5	72 : 77	4	
Stefanie Renner	11 : 4	11 : 3	802	11 : 7	11 : 4	805	11 : 8	11 : 5	807				4 : 11	11 : 4	809	4 : 0	8 : 1	92 : 48	1	
Barbara Berger	11 : 6	11 : 3	803	11 : 7	11 : 1	806	11 : 8	11 : 3	808	11 : 4	4 : 11	809	2 : 11				3 : 1	7 : 2	83 : 54	2

Welfenpokal 2004

Disziplin
DD, Klasse D/E

	Denise Höhle / Jennifer Tuschy			Edeltraut Schubert / Stefanie Renner			Sabine Behrens / Kirsten Helberg			Spiele	Sätze	Punkte	Platz
Denise Höhle / Jennifer Tuschy				9 : 15	15 : 17	600	15 : 3	15 : 4	601	1 : 1	2 : 2	54 : 39	2 (D)
Edeltraut Schubert / Stefanie Renner	15 : 9	17 : 15	600				15 : 13	15 : 5	602	2 : 0	4 : 0	62 : 42	1
Sabine Behrens / Kirsten Helberg	3 : 15	4 : 15	601	13 : 15	5 : 15	602				0 : 2	0 : 4	25 : 60	1 (E)

Welfenpokal 2004

Gruppe 1

Disziplin
GD, Klasse E

	Sangaran Rajendran / Barbara Berger			Matthias Lang / Kirstin Helberg			Günther Freiwald / Uschi Freiwald			Spiele	Sätze	Punkte	Platz	
Sangaran Rajendran / Barbara Berger				15 : 8	15 : 9	820	6 : 15	6 : 15	821	1 : 1	2 : 2	42 : 47	2	
Matthias Lang / Kirstin Helberg	8 : 15	9 : 15	820				4 : 15	15 : 12	15 : 3	822	1 : 1	2 : 3	51 : 60	3
Günther Freiwald / Uschi Freiwald	15 : 6	15 : 6	821	15 : 4	12 : 15	3 : 15				822	1 : 1	3 : 2	60 : 46	1

Welfenpokal 2004

Gruppe 2

Disziplin
GD, Klasse E

	Joe Pham Van / Judith Berg			Thomas Peters / Kathleen Schädlich			Ingo Baumann / Stefanie Brucherseifer			Spiele	Sätze	Punkte	Platz
Joe Pham Van / Judith Berg				:	:	823	:	:	824	0 : 0	0 : 0	0 : 0	
Thomas Peters / Kathleen Schädlich	:	:	823				15 : 6	15 : 4	825	1 : 0	2 : 0	30 : 10	1
Ingo Baumann / Stefanie Brucherseifer	:	:	824	6 : 15	4 : 15	825				0 : 1	0 : 2	10 : 30	2

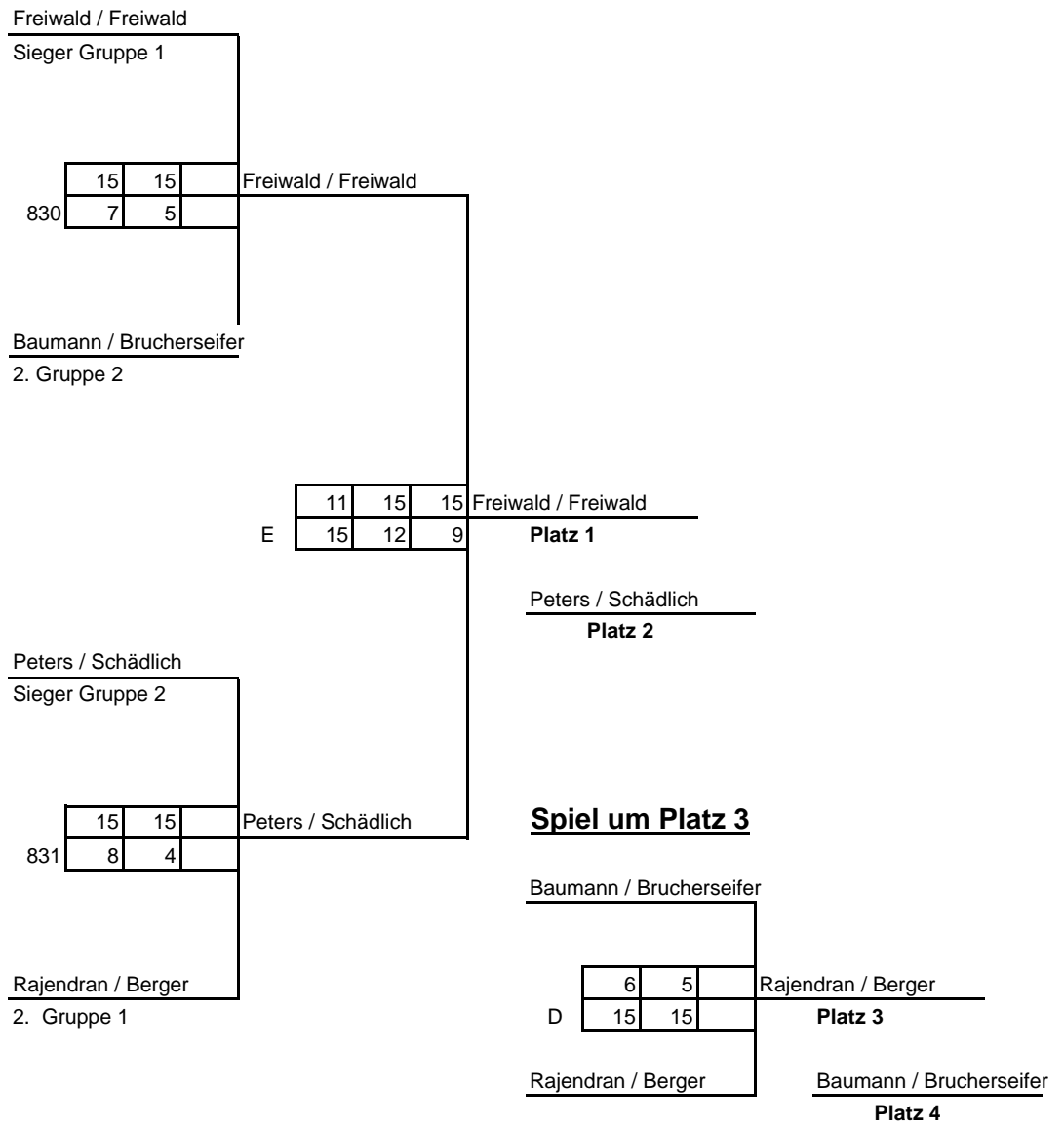

Welfenpokal 2004

Disziplin

HD, Klasse E

	Torsten Bergmann / Matthias Lang			Alain Herr / Marco Quarata			Sangaran Rajendran / Uwe Gierz			Markus Hireth / Sven Mestchen			Spiele	Sätze	Punkte	Platz
Torsten Bergmann / Matthias Lang				15 : 4	15 : 4	840	15 : 3	15 : 9	841	15 : 1	15 : 10	842	3 : 0	6 : 0	90 : 31	1
Alain Herr / Marco Quarata	4 : 15	4 : 15	840				11 : 15	15 : 10	843	15 : 4	15 : 6	844	2 : 1	4 : 3	79 : 72	2
Sangaran Rajendran / Uwe Gierz	3 : 15	9 : 15	841	15 : 11	10 : 15	843				15 : 0	15 : 0	845	1 : 2	3 : 4	74 : 71	3
Markus Hireth / Sven Mestchen	1 : 15	0 : 15	842	4 : 15	6 : 15	844	0 : 15	0 : 15	845				0 : 3	0 : 6	11 : 90	4

Welfenpokal 2004

Gruppe 1

Disziplin

HE, Klasse E

	Joe Pham Van			Uwe Gierz			Marco Quarata			Thomas Peters			Spiele	Sätze	Punkte	Platz
Joe Pham Van				:	:	850	:	:	851	:	:	852	0 : 0	0 : 0	0 : 0	
Uwe Gierz	:	:	850				14 : 15	9 : 15	853	1 : 15	3 : 15	854	0 : 2	0 : 4	27 : 60	3
Marco Quarata	:	:	851	15 : 14	15 : 9	853				2 : 15	9 : 15	855	1 : 1	2 : 2	41 : 53	2
Thomas Peters	:	:	852	15 : 1	15 : 3	854	15 : 2	15 : 9	855				2 : 0	4 : 0	60 : 15	1

Welfenpokal 2004

Gruppe 2

Disziplin

HE, Klasse E

	Dietmar Kath			Markus Hiereth			Alain Herr			Torsten Bergmann			Spiele	Sätze	Punkte	Platz
Dietmar Kath				:	:	856	:	:	857	:	:	858	0 : 0	0 : 0	0 : 0	
Markus Hiereth	:	:	856				1 : 15	1 : 15	859	3 : 15	1 : 15	860	0 : 2	0 : 4	6 : 60	3
Alain Herr	:	:	857	15 : 1	15 : 1	859				15 : 9	15 : 4	861	2 : 0	4 : 0	60 : 15	1
Torsten Bergmann	:	:	858	15 : 3	15 : 1	860	9 : 15	4 : 15	861				1 : 1	2 : 2	43 : 34	2

