

Gruppe 1

	Olaf Schnell / Jutta Lotz			Marco Volkenborn / Merle Kempfert			Thanh Son Pham / Thi Ngoc Lan Pham			Jan Karbowski / Katharina Kraatz			Spiele	Sätze	Punkte	Platz			
Olaf Schnell / Jutta Lotz				21 : 13	18 : 21	13 : 21	100	17 : 21	5 : 21	:	101	11 : 21	15 : 21	:	102	0 : 3	1 : 6	100 : 139	3. B
Marco Volkenborn / Merle Kempfert	13 : 21	21 : 18	21 : 13				100	17 : 21	21 : 18	8 : 21	103	14 : 21	14 : 21	:	104	1 : 2	3 : 5	129 : 154	2. B
Thanh Son Pham / Thi Ngoc Lan Pham	21 : 17	21 : 5	:	101	21 : 17	18 : 21	21 : 8				103	21 : 18	21 : 16	:	105	3 : 0	6 : 1	144 : 102	1. B
Jan Karbowski / Katharina Kraatz (A)	21 : 11	21 : 15	:	102	21 : 14	21 : 14	:	104	18 : 21	16 : 21	:				105	2 : 1	4 : 2	118 : 96	A

Runde 1: 100, 105  
 Runde 2: 101, 104  
 Runde 3: 102, 103

Es kommen die beiden bestplatzierten B-Paarungen weiter

Gruppe 2

	Stefan Saltzmann / Sabrina Hampe			Tobias Scheel / Astrid Oppermann			Andreas Niebuhr / Janne Springer			Spiele	Sätze	Punkte	Platz		
Stefan Saltzmann / Sabrina Hampe				21 : 13	14 : 21	21 : 11	106	21 : 18	21 : 12	:	107	2 : 0	4 : 1	98 : 75	1.
Tobias Scheel / Astrid Oppermann	13 : 21	21 : 14	11 : 21	106				21 : 17	21 : 8	:	108	1 : 1	3 : 2	87 : 81	2.
Andreas Niebuhr / Janne Springer	18 : 21	12 : 21	:	107	17 : 21	8 : 21	108				:	0 : 2	0 : 4	55 : 84	3.

Runde 1: 106  
 Runde 2: 107  
 Runde 3: 108

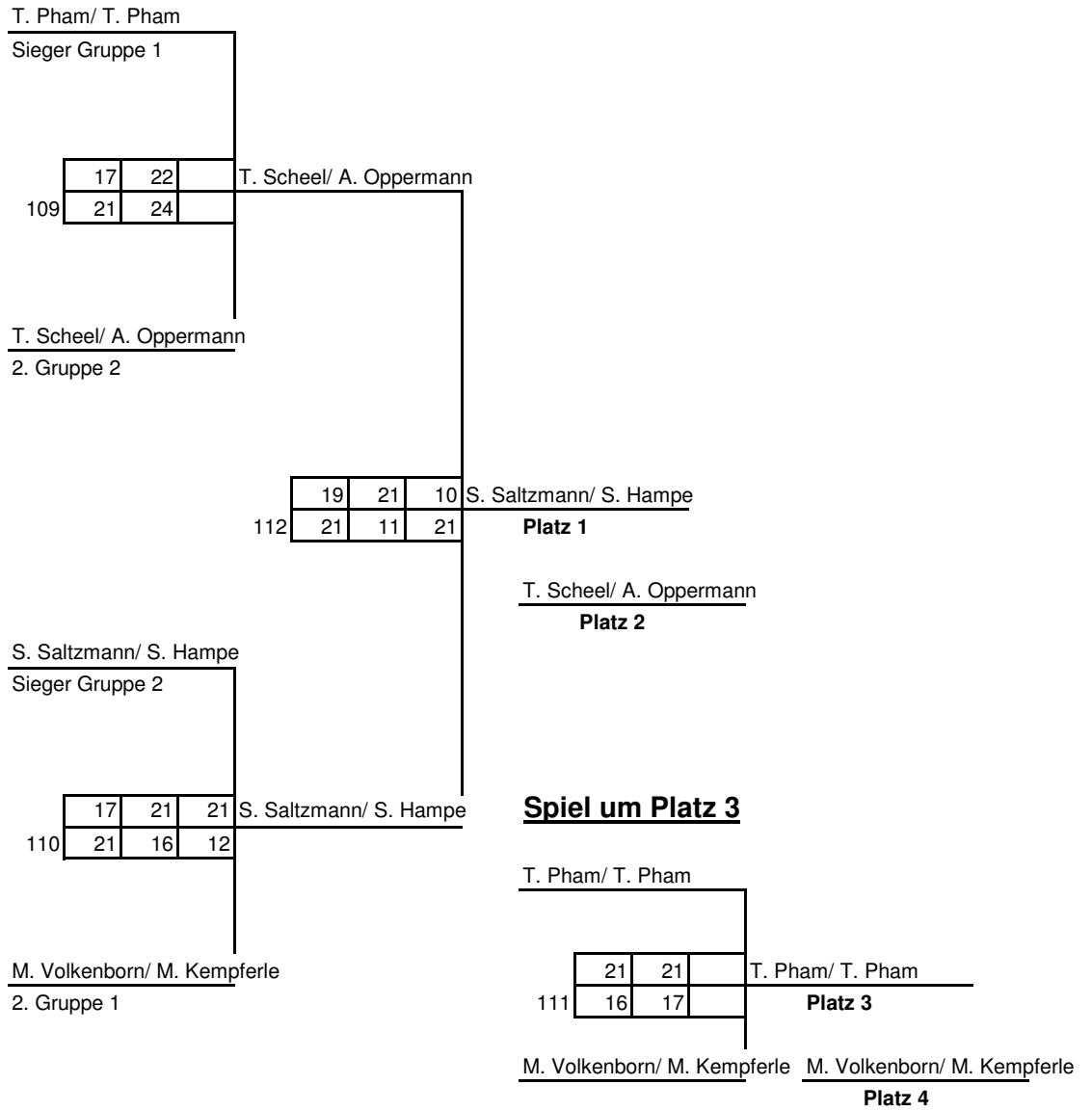

Gruppe 1

	Andreas Niedermeyer / Cordula Curs-Springer			Jan Lewerenz / Nele Lindemann			Patrick Wolff / Jasmin Küchenthal			Spiele	Sätze	Punkte	Platz		
Andreas Niedermeyer / Cordula Curs-Springer				15 : 21	21 : 12	17 : 21	120	16 : 21	19 : 21	:	121	0 : 2	1 : 4	88 : 96	3.
Jan Lewerenz / Nele Lindemann	21 : 15	12 : 21	21 : 17	120				21 : 19	14 : 21	11 : 21	122	1 : 1	3 : 3	100 : 114	2.
Patrick Wolff / Jasmin Küchenthal	21 : 16	21 : 19	:	121	19 : 21	21 : 14	21 : 11	122				2 : 0	4 : 1	103 : 81	1.

Runde 1: 120  
Runde 2: 121  
Runde 3: 122

Gruppe 2

	Florian Zachmann / Sabrina Wöhler			Alexander Wachtel / Kerstin Kohlrusch			Thomas Oppermann / Claudia Stanzick			Spiele	Sätze	Punkte	Platz
Florian Zachmann / Sabrina Wöhler				21 : 23	14 : 21	123	11 : 21	10 : 21	124	0 : 2	0 : 4	56 : 86	3.
Alexander Wachtel / Kerstin Kohlrusch	23 : 21	21 : 14	123				9 : 21	17 : 21	125	1 : 1	2 : 2	70 : 77	2.
Thomas Oppermann / Claudia Stanzick	21 : 11	21 : 10	124	21 : 9	21 : 17	125				2 : 0	4 : 0	84 : 47	1.

Runde 1: 123  
Runde 2: 124  
Runde 3: 125

Gruppe 3

	Björn Hansen / Caroline Pohl			Thomas Horn / Anika Krawczyk			Jürgen Schaper / Alina Schaper			Spiele	Sätze	Punkte	Platz
Björn Hansen / Caroline Pohl				14 : 21	14 : 21	126	12 : 21	17 : 21	127	0 : 2	0 : 4	57 : 84	3.
Thomas Horn / Anika Krawczyk	21 : 14	21 : 14	126				15 : 21	12 : 21	128	1 : 1	2 : 2	69 : 70	2.
Jürgen Schaper / Alina Schaper	21 : 12	21 : 17	127	21 : 15	21 : 12	128				2 : 0	4 : 0	84 : 56	1.

Runde 1: 126

Runde 2: 127

Runde 3: 128

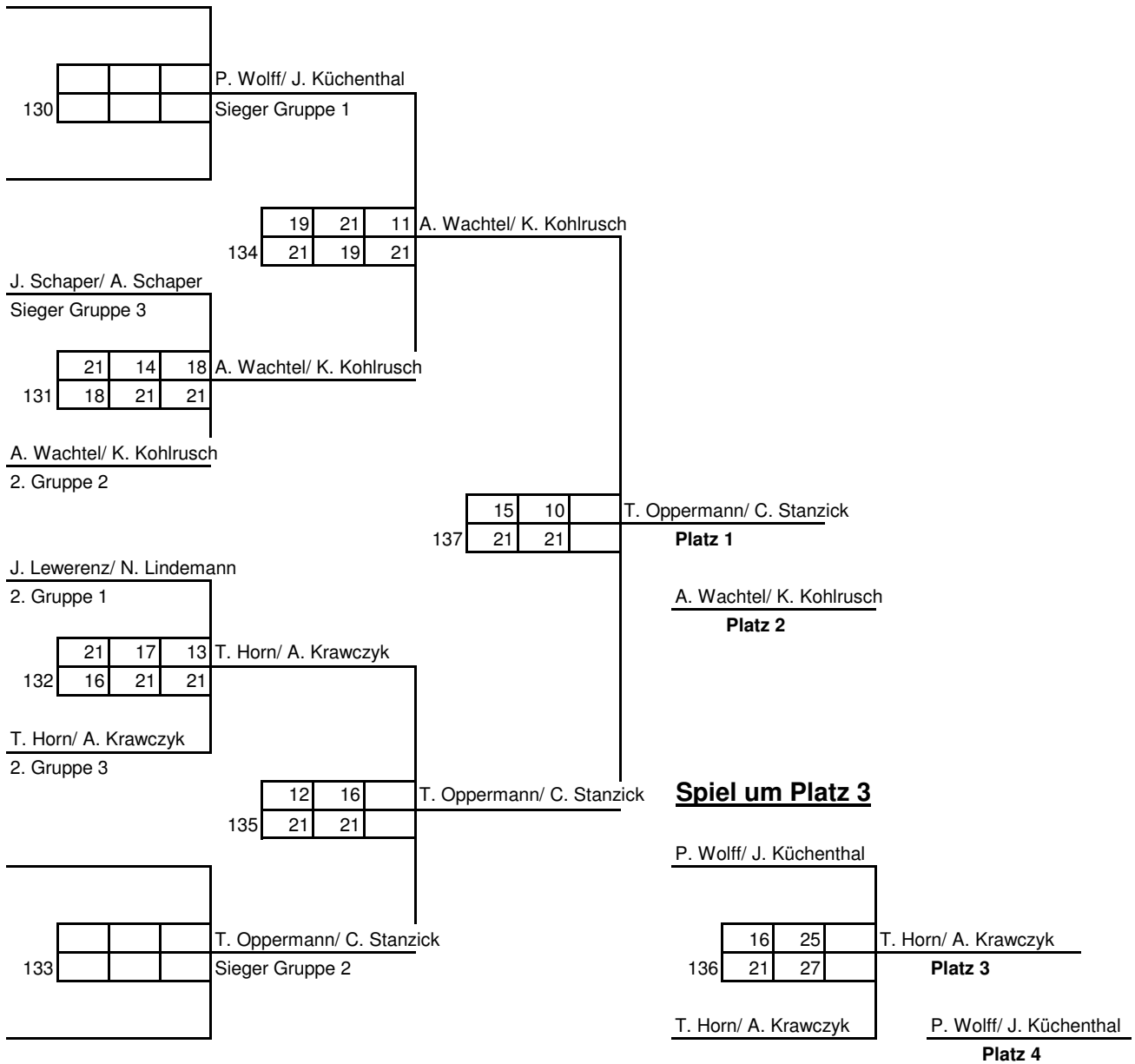

# Welfenpokal 2015

Disziplin  
**GD, Klasse D**

	Carsten Borchert / Kathrin Dojka			Fabian Albrecht / Wiebke Ecke			Klaus-Dieter Hengstler / Petra Mikyna			Spiele	Sätze	Punkte	Platz	
Carsten Borchert / Kathrin Dojka				10 : 21	9 : 21	150	21 : 13	13 : 21	6 : 21	151	0 : 2	1 : 4	59 : 97	3.
Fabian Albrecht / Wiebke Ecke	21 : 10	21 : 9	150				21 : 8	21 : 8	152	2 : 0	4 : 0	84 : 35	1.	
Klaus-Dieter Hengstler / Petra Mikyna	13 : 21	21 : 13	151	8 : 21	8 : 21	152				1 : 1	2 : 3	71 : 82	2.	

Runde 1: 150  
Runde 2: 151  
Runde 3: 152



Katharina Kraatz

	21	21		Katharina Kraatz
200	13	18		<b>Platz 1</b>

Janne Springer  
**Platz 2**

Janne Springer

# Welfenpokal 2015

Disziplin

**DE, Klasse C**

	Anika Krawczyk			Janin Luczkiewicz			Alina Schaper			Julia Nowak			Spiele	Sätze	Punkte	Platz
Anika Krawczyk				18 : 21	10 : 21	210	16 : 21	11 : 21	211	13 : 21	21 : 15	21 : 11	1 : 2	2 : 5	110 : 131	3.
Janin Luczkiewicz	21 : 18	21 : 10	210				13 : 21	17 : 21	213	21 : 7	21 : 11	214	2 : 1	4 : 2	114 : 88	2.
Alina Schaper	21 : 16	21 : 11	211	21 : 13	21 : 17	213				21 : 15	21 : 7	215	3 : 0	6 : 0	126 : 79	1.
Julia Nowak	21 : 13	15 : 21	212	7 : 21	11 : 21	214	15 : 21	7 : 21	215				0 : 3	1 : 6	87 : 139	4.

Runde 1: 210, 215

Runde 2: 211, 214

Runde 3: 212, 213

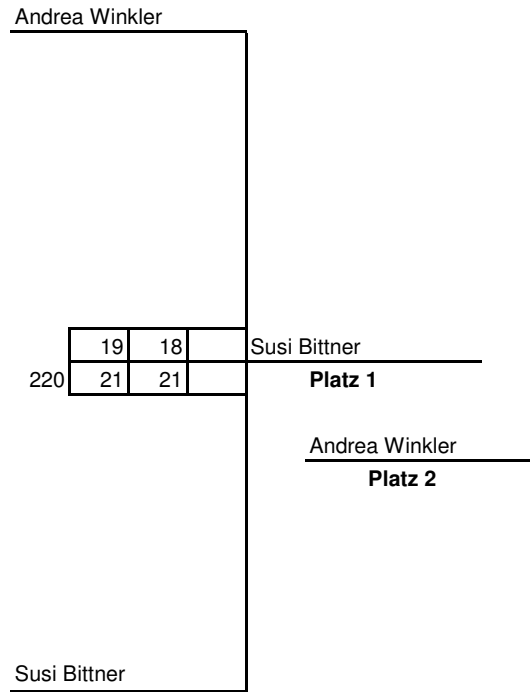

Gruppe 1

	Alexander Herlich			Michael Megeth			Daniel Meyer			Jan Karbowski			Spiele	Sätze	Punkte	Platz	
Alexander Herlich				21 : 11	21 : 13	300	24 : 22	21 : 7	301	24 : 26	21 : 17	15 : 21	302	2 : 1	5 : 2	147 : 117	1. B
Michael Megeth	11 : 21	13 : 21	300				16 : 21	7 : 21	303	11 : 21	15 : 21		304	0 : 3	0 : 6	73 : 126	3. B
Daniel Meyer	22 : 24	7 : 21	301	21 : 16	21 : 7	303				19 : 21	24 : 26		305	1 : 2	2 : 4	114 : 115	2. B
Jan Karbowski (A)	26 : 24	17 : 21	302	21 : 11	21 : 15	304	21 : 19	26 : 24	305					3 : 0	6 : 1	153 : 129	1. A

Runde 1: 300, 305

Runde 2: 301, 304

Runde 3: 302, 303

Gruppe 2

	Tobias Scheel			Thomas Baumgärtel			David Bettencourt da Cruz			Andreas Niebuhr			Spiele	Sätze	Punkte	Platz
Tobias Scheel				21 : 11	21 : 12	306	21 : 11	21 : 12	307	21 : 15	21 : 12	308	3 : 0	6 : 0	126 : 73	1.
Thomas Baumgärtel	11 : 21	12 : 21	306				13 : 21	13 : 21	309	21 : 10	21 : 19	310	1 : 2	2 : 4	91 : 113	3.
David Bettencourt da Cruz	11 : 21	12 : 21	307	21 : 13	21 : 13	309				21 : 10	21 : 9	311	2 : 1	4 : 2	107 : 87	2.
Andreas Niebuhr	15 : 21	12 : 21	308	10 : 21	19 : 21	310	10 : 21	9 : 21	311				0 : 3	0 : 6	75 : 126	4.

Runde 1: 306, 311

Runde 2: 307, 310

Runde 3: 308, 309

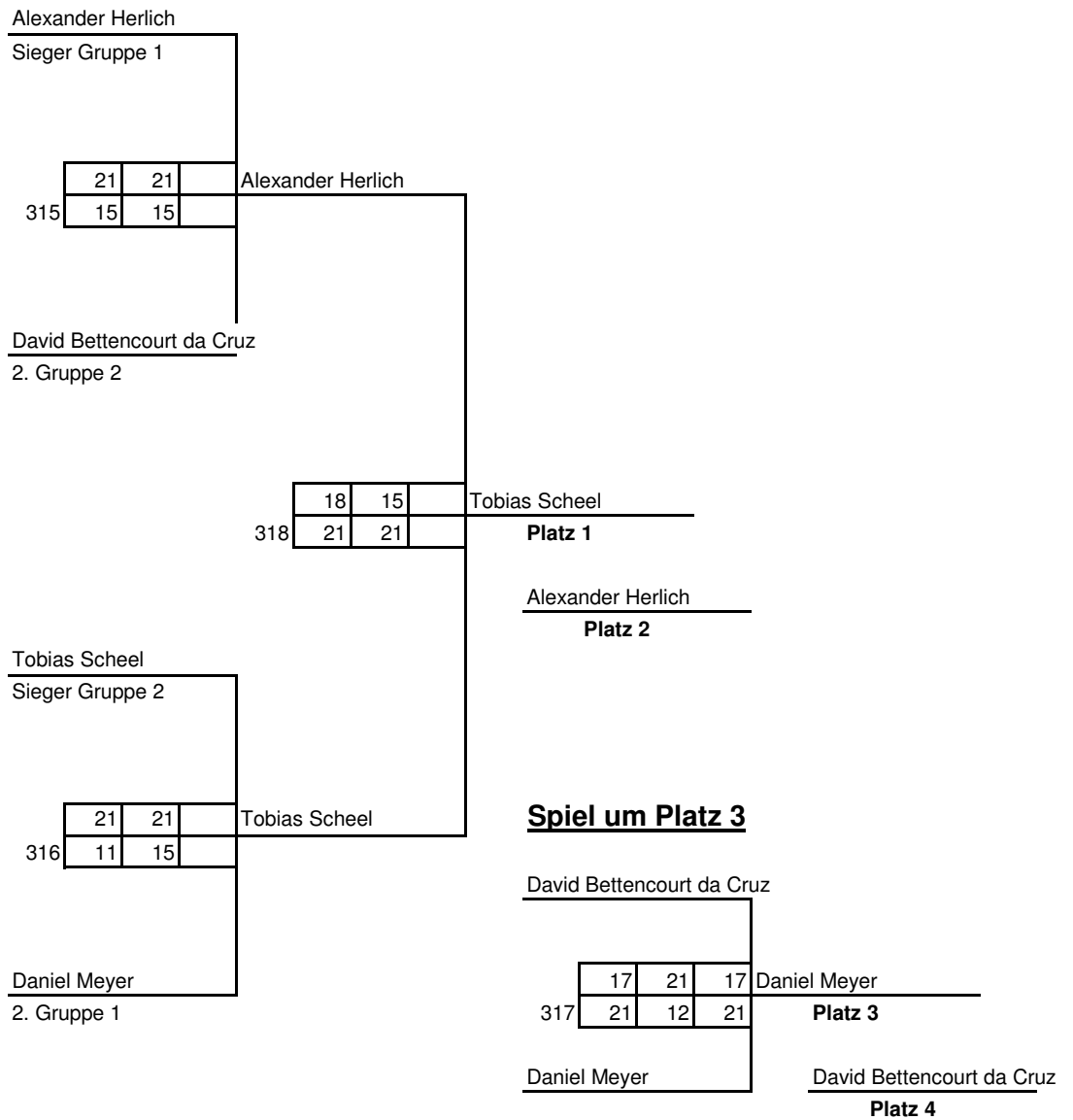

# Welfenpokal 2015

Disziplin:  
**HE, Klasse C**

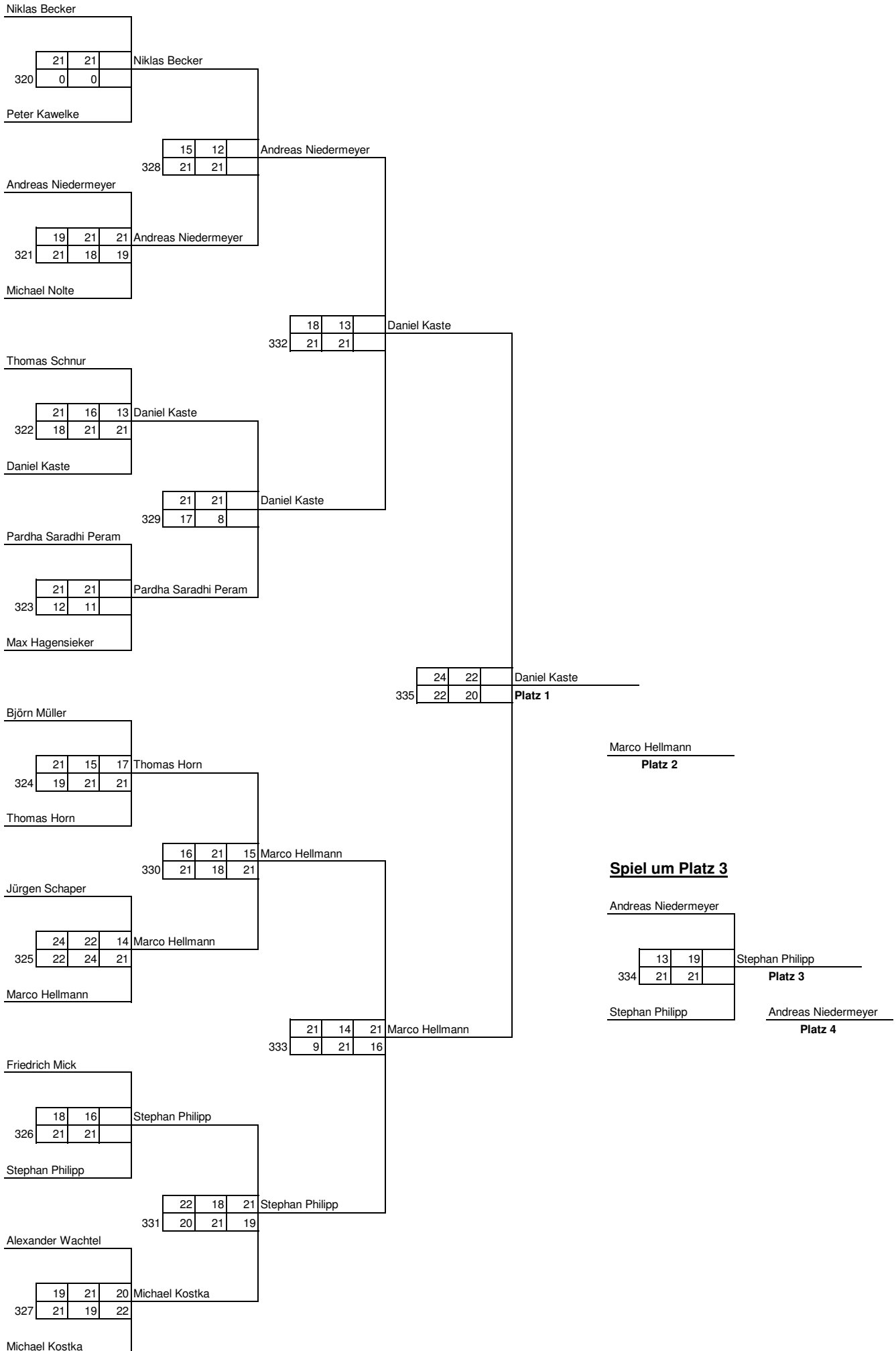

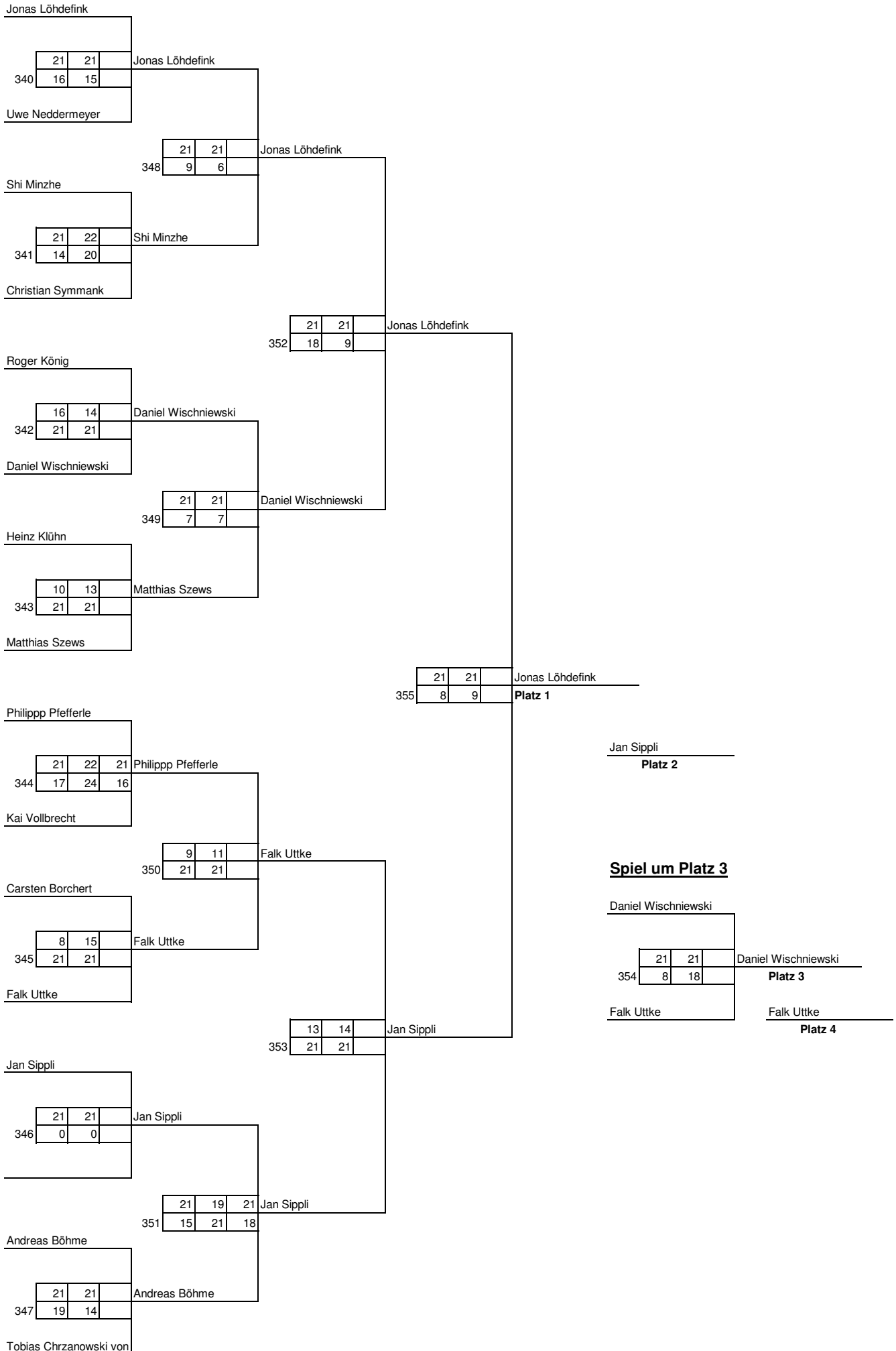



Gruppe 1

	Berlind Falck / Sabrina Hampe			Jasmin Küchenthal / Julia Nowak			Hildburg Kumpf / Sabrina Kumpf			Ilona Frahm / Janin Luczkiewicz			Spiele	Sätze	Punkte	Platz	
Berlind Falck / Sabrina Hampe (B)				21 : 4	21 : 9	400	21 : 9	21 : 11	401	17 : 21	21 : 17	21 : 17	402	3 : 0	6 : 1	143 : 88	
Jasmin Küchenthal / Julia Nowak (C)	4 : 21	9 : 21	400				21 : 17	23 : 21	403	13 : 21	13 : 21		404	1 : 2	2 : 4	83 : 122	2. (C)
Hildburg Kumpf / Sabrina Kumpf (C)	9 : 21	11 : 21	401	17 : 21	21 : 23	403				16 : 21	9 : 21		405	0 : 3	0 : 6	83 : 128	3. (C)
Ilona Frahm / Janin Luczkiewicz (C)	21 : 17	17 : 21	402	21 : 13	21 : 13	404	21 : 16	21 : 9	405					2 : 1	5 : 2	139 : 110	1. (C)

Runde 1: 400, 405

Runde 2: 401, 404

Runde 3: 402, 403

Gruppe 2

	Cornelia Keil / Charlotte Steinweg			Nele Lindemann / Caroline Pohl			Astrid Oppermann / Jutta Lotz			Andrea Winkler / Susi Bittner			Spiele	Sätze	Punkte	Platz
Cornelia Keil / Charlotte Steinweg ( C )				21 : 16	21 : 18	406	23 : 21	21 : 14	407	21 : 9	21 : 13	408	3 : 0	6 : 0	128 : 91	1. ( C )
Nele Lindemann / Caroline Pohl ( C )	16 : 21	18 : 21	406				19 : 21	19 : 21	409	21 : 23	21 : 9	410	0 : 3	1 : 6	131 : 137	2. ( C )
Astrid Oppermann / Jutta Lotz ( B )	21 : 23	14 : 21	407	21 : 19	21 : 19	409				21 : 15	21 : 14	411	2 : 1	4 : 2	119 : 111	
Andrea Winkler / Susi Bittner ( D )	9 : 21	13 : 21	408	23 : 21	9 : 21	410	15 : 21	14 : 21	411				1 : 2	2 : 5	104 : 143	

Runde 1: 406, 411

Runde 2: 407, 410

Runde 3: 408, 409

Astrid Oppermann / Jutta Lotz

415	9	21	21	Astrid Oppermann / Jutta Lotz
	21	11	12	<b>Platz 1</b>

Berlind Falck / Sabrina Hampe  
**Platz 2**

Berlind Falck / Sabrina Hampe

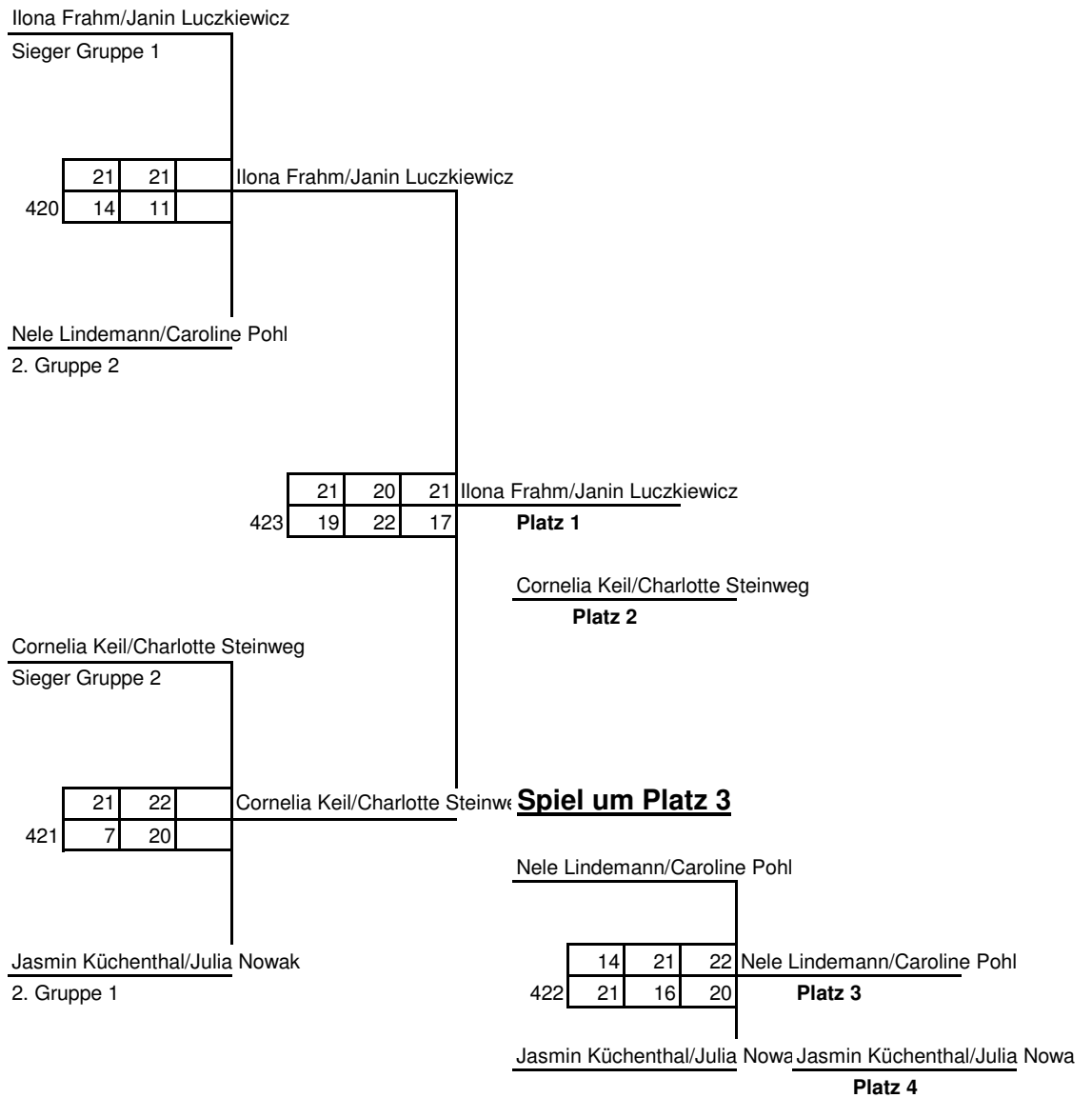



# Welfenpokal 2015

Disziplin  
**HD, Klasse B**

## Gruppe 1

	Rüdiger Biedorf / Marco Volkenborn			Daniel Meyer / Stefan Saltzmann			Björn Grahl / Olaf Schnell			Spiele	Sätze	Punkte	Platz		
Rüdiger Biedorf / Marco Volkenborn				21 : 19	15 : 21	21 : 13	500	21 : 11	21 : 16	:	501	2 : 0	4 : 1	99 : 80	1.
Daniel Meyer / Stefan Saltzmann	19 : 21	21 : 15	13 : 21				500	21 : 23	19 : 21	:	502	0 : 2	1 : 4	93 : 101	3.
Björn Grahl / Olaf Schnell	11 : 21	16 : 21	:	23 : 21	21 : 19	:	501				502	1 : 1	2 : 2	71 : 82	2.

Runde 1: 500  
Runde 2: 501  
Runde 3: 502

Gruppe 2

	Andre Müller / Bernd Tiefenberg			Thomas Baumgärtel / Michael Megeth			David Bettencourt da Cruz / Djohan Halim			Spiele	Sätze	Punkte	Platz		
Andre Müller / Bernd Tiefenberg				16 : 21	21 : 15	21 : 15	503	19 : 21	10 : 21	:	504	1 : 1	2 : 3	87 : 93	2.
Thomas Baumgärtel / Michael Megeth	21 : 16	15 : 21	15 : 21				503	13 : 21	9 : 21	:	505	0 : 2	1 : 4	73 : 100	3.
David Bettencourt da Cruz / Djohan Halim	21 : 19	21 : 10	:	504	21 : 13	21 : 9	505				2 : 0	4 : 0	84 : 51	1.	

Runde 1: 503

Runde 2: 504

Runde 3: 505

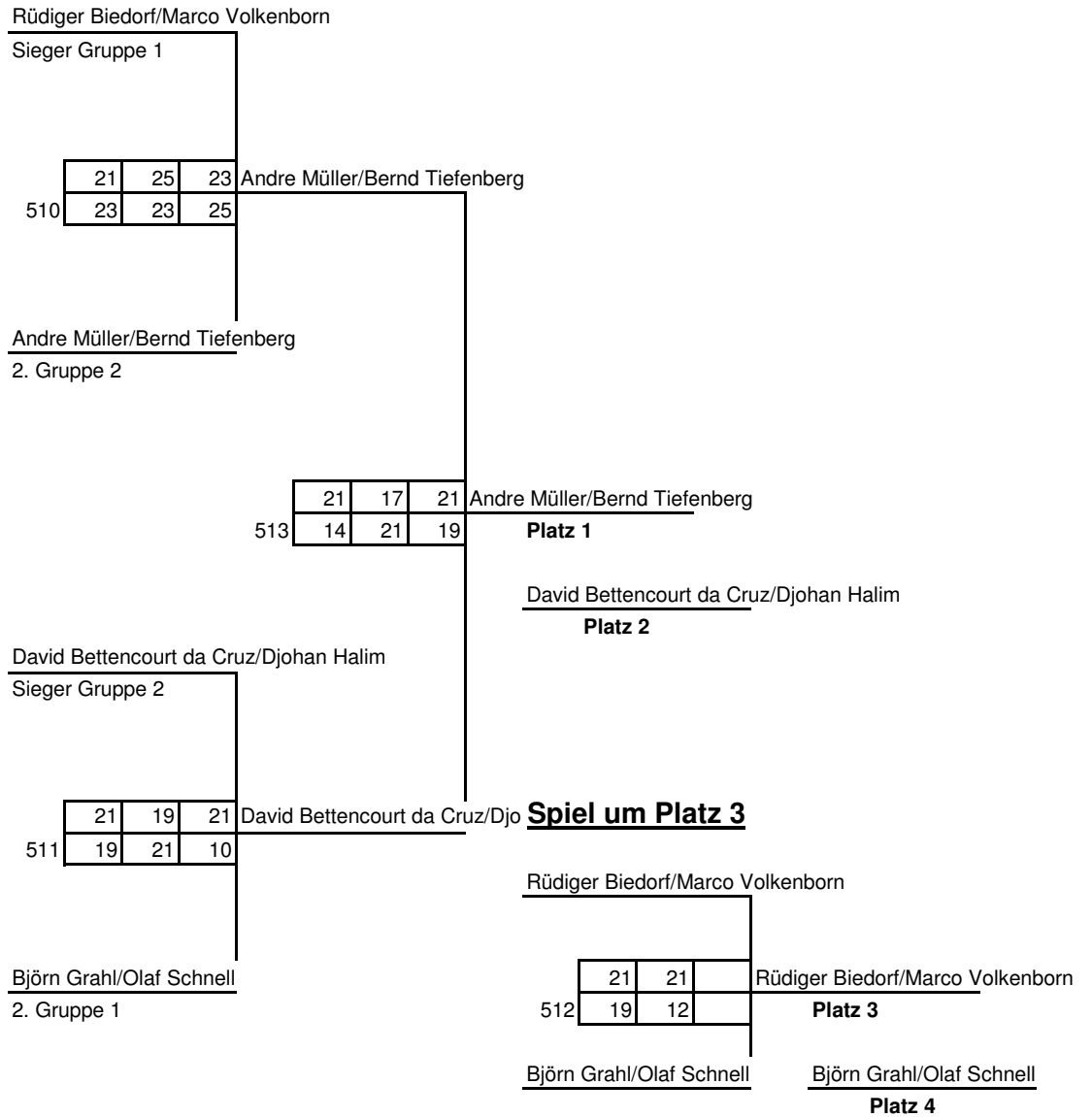



Gruppe 1

	Niklas Becker / Björn Müller			Werner Durow / Mathias Mistrik			Michael Kostka / Pardha Saradhi Peram			Spiele	Sätze	Punkte	Platz		
Niklas Becker / Björn Müller				15 : 21	21 : 16	16 : 21	520	9 : 21	8 : 21	:	521	0 : 2	1 : 4	69 : 100	3.
Werner Durow / Mathias Mistrik	21 : 15	16 : 21	21 : 16				520	13 : 21	9 : 21	:	522	1 : 1	2 : 3	80 : 94	2.
Michael Kostka / Pardha Saradhi Peram	21 : 9	21 : 8	:	21 : 13	21 : 9	:	521				522	2 : 0	4 : 0	84 : 39	1.

Runde 1: 520  
 Runde 2: 521  
 Runde 3: 522

Gruppe 2

	Marco Hellmann / Michael Nolte			Peter Kawelke / Friedrich Mick			Nico Steinweg / Patrick Wolff			Spiele	Sätze	Punkte	Platz	
Marco Hellmann / Michael Nolte				21 : 17	21 : 15	523 :	21 : 14	15 : 21	19 : 21	524	1 : 1	3 : 2	97 : 88	2.
Peter Kawelke / Friedrich Mick	17 : 21	15 : 21	523 :				13 : 21	12 : 21	525 :	0 : 2	0 : 4	57 : 84	3.	
Nico Steinweg / Patrick Wolff	14 : 21	21 : 15	21 : 19	524	21 : 13	21 : 12	525 :				2 : 0	4 : 1	98 : 80	1.

Runde 1: 523  
 Runde 2: 524  
 Runde 3: 525

Gruppe 3

	Jan Brylski / Florian Stock			Bernd Fricke / Thomas Schnur			Björn Hansen / Jan Lewerenz			Daniel Kaste / Stephan Philipp			Spiele	Sätze	Punkte	Platz			
Jan Brylski / Florian Stock				21 : 13	10 : 21	21 : 13	526	18 : 21	21 : 18	18 : 21	527	19 : 21	14 : 21	:	528	1 : 2	3 : 5	142 : 149	4.
Bernd Fricke / Thomas Schnur	13 : 21	21 : 10	13 : 21	526				21 : 18	21 : 15	:	529	21 : 10	16 : 21	21 : 7	530	2 : 1	5 : 3	147 : 123	1.
Björn Hansen / Jan Lewerenz	21 : 18	18 : 21	21 : 18	527	18 : 21	15 : 21	:	529				21 : 12	21 : 18	:	531	2 : 1	4 : 3	135 : 129	2.
Daniel Kaste / Stephan Philipp	21 : 19	21 : 14	:	528	10 : 21	21 : 16	7 : 21	12 : 21	18 : 21	:	530				531	1 : 2	3 : 4	110 : 133	3.

Runde 1: 526, 531  
 Runde 2: 527, 530  
 Runde 3: 528, 529

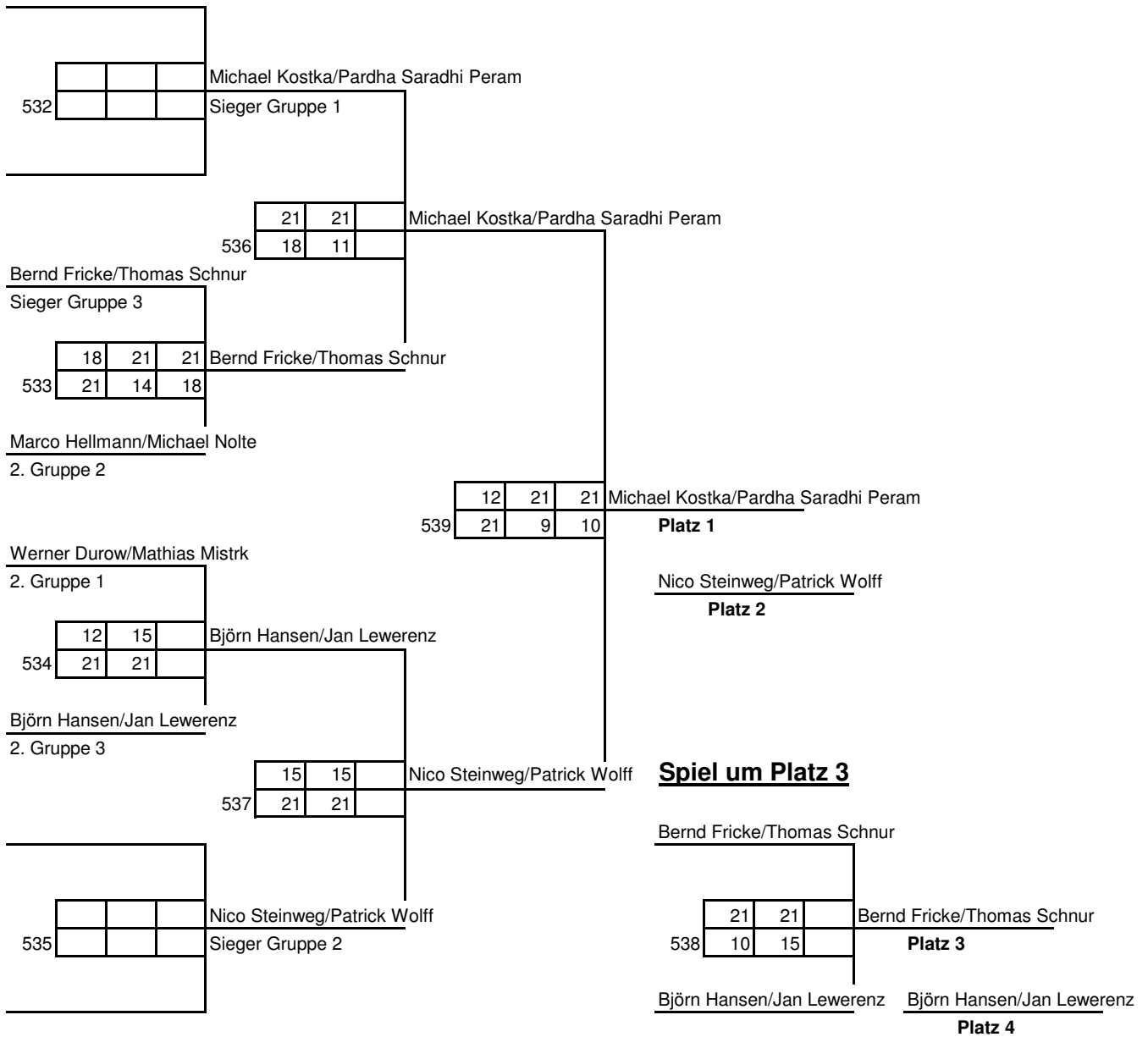

Gruppe 1

	Klaus-Dieter Hengstler / Christian Symmank			Jan Sippli / Daniel Wischniewski			Heinz Klühn / Kai Vollbrecht			Spiele	Sätze	Punkte	Platz
Klaus-Dieter Hengstler / Christian Symmank				22 : 20	21 : 16	540 :	21 : 6	21 : 6	541 :	2 : 0	4 : 0	85 : 48	1.
Jan Sippli / Daniel Wischniewski	20 : 22	16 : 21	540 :				21 : 12	21 : 15	542 :	1 : 1	2 : 2	78 : 70	2.
Heinz Klühn / Kai Vollbrecht	6 : 21	6 : 21	541 :	12 : 21	15 : 21	542 :				0 : 2	0 : 4	39 : 84	3.

Runde 1: 540  
Runde 2: 541  
Runde 3: 542

Gruppe 2

	Horst Buchholz / Markus Friehe			Andreas Böhme / Jonas Löhdefink			Tobias Chrzanowski von / Roger König			Spiele	Sätze	Punkte	Platz			
Horst Buchholz / Markus Friehe				9 : 21	9 : 21	543				21 : 16	21 : 19	544	1 : 1	2 : 2	60 : 77	2.
Andreas Böhme / Jonas Löhdefink	21 : 9	21 : 9	543							21 : 4	21 : 7	545	2 : 0	4 : 0	84 : 29	1.
Tobias Chrzanowski von / Roger König	16 : 21	19 : 21	544	4 : 21	7 : 21	545							0 : 2	0 : 4	46 : 84	3.

Runde 1: 543  
 Runde 2: 544  
 Runde 3: 545

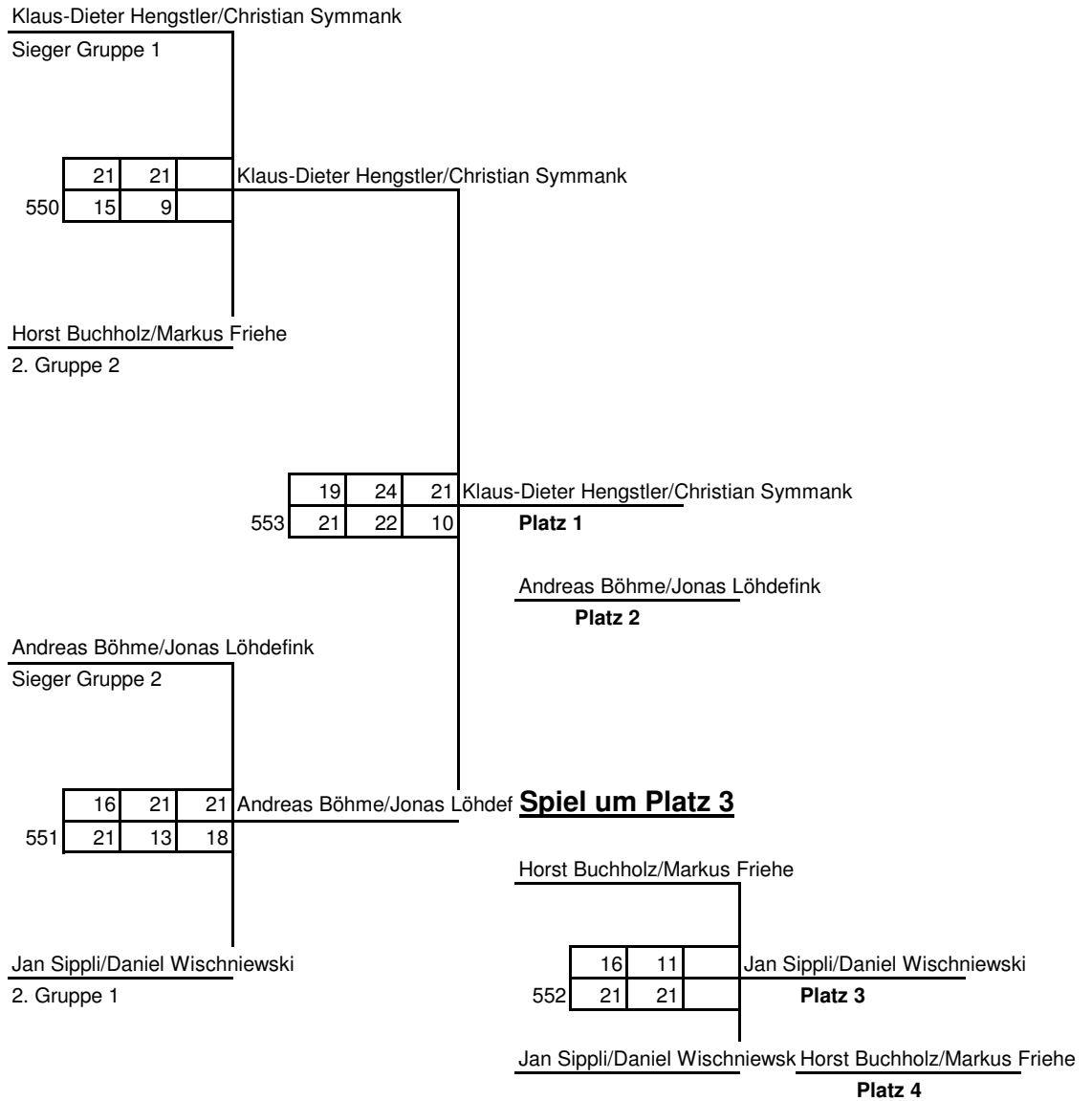

Zeitplan: Samstag, 09.05.2015

Zeit	1	2	3	4	5	6	7	8
14:15	120	123	126	100	105	106		
14:45	121	124	127	101	104	107		
15:15	122	125	128	102	103	108	150	
15:45	131	132	109	110	151			
16:30	134	135	111	112	152			
17:00	136	137						
17:45	300	305	306	311	200	320	321	322
18:15	323	324	325	326	327	340	341	342
18:45	343	344	345	347	210	215	301	304
19:30	307	310	328	329	330	331	348	349
20:00	350	351	211	214				
20:30	302	303	308	309	212	213		
21:00								
21:30								
22:00								

Alle Zeiten +/- 1 Stunde

**Und wie jedes Jahr hier wieder der wichtige Hinweis:**

Die niedrigste Spielnummer ist nicht automatisch  
das erste Spiel eines Spielers oder einer Spielerin !!



Zeitplan:            Sonntag, 10.05.2015

Zeit	1	2	3	4	5	6	7	8
09:15	315	316	332	333	352	353	220	
09:45	317	318	334	335	354	355		
10:30	520	523	526	531	400	405	406	411
11:00	500	503	540	543	521	524	527	530
11:30	401	404	407	410	501	504	541	544
12:00	522	525	528	529	402	403	408	409
12:30	502	505	542	545				
13:15	533	534	415	420	421	510	511	
14:00	550	551	536	537	422	423	512	513
14:45	552	553	538	539				
15:30								
16:15								
17:00								
17:30								
18:00								
18:30								
19:00								

Alle Zeiten +/- 1 Stunde

**Und wie jedes Jahr hier wieder der wichtige Hinweis:**

Die niedrigste Spielnummer ist nicht automatisch  
das erste Spiel eines Spielers oder einer Spielerin !!